

MS 881

**STIHL**



2 - 36      Инструкция по эксплуатации



## Содержание

1	Предисловие.....	2
2	Информация к данному руководству по эксплуатации.....	2
3	Обзор.....	3
4	Указания по технике безопасности.....	4
5	Подготовка мотопилы к эксплуатации... ..	12
6	Сбор мотопилы.....	13
7	Установка и отпускание цепного тормоза .....	15
8	Смешивание топлива и заправка мотопилы.....	15
9	Запуск и останов двигателя.....	17
10	Проверка мотопилы.....	19
11	Работа мотопилой.....	21
12	После работы.....	27
13	Транспортировка.....	27
14	Хранение.....	27
15	Очистка.....	27
16	Техническое обслуживание.....	29
17	Ремонт.....	30
18	Устранение неисправностей.....	30
19	Технические данные .....	32
20	Комбинации направляющей шины и пильной цепи.....	34
21	Запасные части и принадлежности .....	34
22	Утилизация.....	34
23	Сертификат соответствия ЕС.....	34
24	Адреса.....	35

## 1 Предисловие

Уважаемый клиент,

мы рады, что вы выбрали изделие STIHL. Мы разрабатываем и производим продукцию высочайшего качества, соответствующую потребностям наших клиентов. Наша продукция обеспечивает высокую надежность даже при экстремальных нагрузках.

STIHL – это и высочайшее качество обслуживания. Наши представители всегда готовы провести для вас компетентную консультацию и инструктаж, а также обеспечить всестороннюю техническую поддержку.

Компания STIHL безоговорочно проводит политику бережного и ответственного отношения к природе. Данное руководство по эксплуатации предназначено для содействия вам в безопасной и экологически благоприятной эксплуатации изделия STIHL в течение всего длительного срока службы.

Мы благодарим вас за доверие и желаем приятных впечатлений от вашего нового изделия STIHL.

*N.я Still*

д-р Николас Штиль

**ВАЖНО! ПЕРЕД ПРИМЕНЕНИЕМ ОЗНАКОМИТЬСЯ И СОХРАНИТЬ.**

## 2 Информация к данному руководству по эксплуатации

### 2.1 Обозначение предупредительных сообщений в тексте



#### ПРЕДУПРЕЖДЕНИЕ

- Указывает на возможные опасности, которые могут привести к тяжелым травмам или летальному исходу.
  - ▶ Описанные меры помогут предотвратить тяжелые травмы или летальный исход.

#### УКАЗАНИЕ

- Указывает на возможные опасности, которые могут привести к материальному ущербу.
  - ▶ Описанные меры помогут избежать материального ущерба.

### 2.2 Символы в тексте



Данный символ указывает на главу в данной инструкции по эксплуатации.

## 3 Обзор

### 3.1 Мотопила

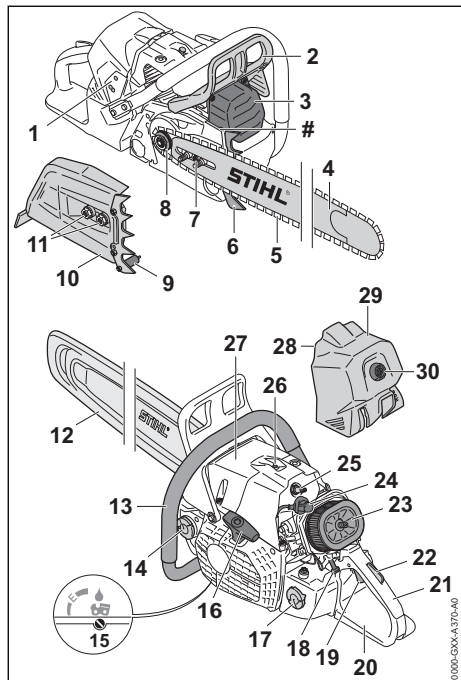

#### 1 Регулировочные винты карбюратора

Регулировочные винты карбюратора служат для регулировки карбюратора.

#### 2 Передний защитный щиток

Передний защитный щиток защищает левую руку от контакта с пильной цепью, служит для задействования пильной цепи и при отдаче автоматически задействует тормоз цепи.

#### 3 Глушитель

Глушитель уменьшает уровень шума, создаваемого мотопилой.

#### 4 Направляющая шина

Направляющая шина служит направляющей для пильной цепи.

#### 5 Пильная цепь

Пильная цепь режет древесину.

#### 6 Зубчатый упор

Зубчатый упор служит для опоры мотопилы на дерево во время работы.

#### 7 Натяжной болт

Натяжной винт служит для регулировки натяжения цепи.

#### 8 Цепная звездочка

Звездочка приводит в движение пильную цепь.

#### 9 Уловитель цепи

Уловитель цепи останавливает отлетевшую или порванную пильную цепь.

#### 10 Крышка цепной звездочки

Крышка звездочки закрывает звездочку и фиксирует направляющую шину на мотопиле.

#### 11 Гайки

Гайки крепят крышку звездочки на мотопиле.

#### 12 Защита цепи

Защита цепи предохраняет от контакта с пильной цепью.

#### 13 Трубчатая рукоятка

Трубчатая рукоятка предназначена для удерживания, направления и ношения мотопилы.

#### 14 Крышка масляного бачка

Крышка масляного бачка закрывает масляный бачок.

#### 15 Регулировочный винт масляного насоса

Регулировочный винт масляного насоса служит для регулировки подачи адгезионного масла для пильных цепей.

#### 16 Пусковая рукоятка

Пусковая рукоятка служит для запуска двигателя.

#### 17 Замок топливного бака

Замок топливного бака запирает топливный бак.

#### 18 Комбинированный рычаг

Комбинированный рычаг служит для запуска, эксплуатации и выключения двигателя.

#### 19 Рычаг управления подачей топлива

Рычаг управления подачей топлива служит для ускорения двигателя.

#### 20 Задний защитный щиток

Задний защитный щиток предохраняет правую руку от возможного контакта с отлетевшей или порванной пильной цепью.

#### 21 Рукоятка управления

Рукоятка управления служит для управления, удерживания и ведения мотопилы.

**22 Фиксатор рычага управления подачей топлива**

Фиксатор служит для освобождения рычага управления подачей топлива.

**23 Воздушный фильтр**

Воздушный фильтр очищает воздух, поступающий в двигатель.

**24 Контактный наконечник свечи зажигания**

Контактный наконечник свечи зажигания соединяет свечу с проводом зажигания.

**25 Свеча зажигания**

Свеча зажигания служит для воспламенения смеси топлива с воздухом.

**26 Кожух**

Кожух закрывает двигатель.

**27 Декомпрессионный клапан**

Декомпрессионный клапан облегчает пуск двигателя.

**28 Задвижка**

Задвижка служит для установки летнего или зимнего режима работы.

**29 Крышка фильтра**

Крышка фильтра закрывает воздушный фильтр.

**30 Замок крышки фильтра**

Замок крышки фильтра крепит ее на мотопиле.

**# Серийный номер****3.2 Символы**

Символы, которые могут находиться на мотопиле, означают следующее:



Этим символом обозначен топливный бачок.



Этим символом обозначен бачок для адгезионного масла пильной цепи.



В этом направлении задействуется или отпускается тормоз цепи.



Данный символ указывает направление движения пильной цепи.



Этим символом обозначен регулировочный винт масляного бачка и подача адгезионного масла пильной цепи.



Направление вращения для натяжения пильной цепи



В этом положении заслонка находится в зимнем режиме.



В этом положении заслонка находится в летнем режиме.



Этим символом обозначен декомпрессионный клапан.



В этом направлении комбинированный рычаг отводится для остановки двигателя.



В это положение комбинированный рычаг устанавливается для остановки двигателя.



В этом положении комбинированного рычага двигатель работает.



В этом положении комбинированного рычага двигатель запускается.



В этом положении комбинированного рычага двигатель подготавливается к запуску.



Гарантированный уровень звуковой мощности согласно директиве 2000/14/EG в дБ(А) для сопоставимости уровней шума изделий.

**4 Указания по технике безопасности****4.1 Предупредительные символы**

Предупредительные символы на мотопиле имеют следующее значение:



Соблюдать меры предосторожности и правила техники безопасности.



Прочсть, усвоить и сохранить руководство по эксплуатации.



Носить защитные очки, наушники и защитный шлем.



Соблюдать правила техники безопасности в отношении отдачи.

**4.2 Применение по назначению**

Мотопила STIHL MS 881 служит для пиления древесины, а также для обрезки сучьев и валки деревьев.

**▲ ПРЕДУПРЕЖДЕНИЕ**

- Применение мотопилы не по назначению может привести к тяжелым или даже смертельным травмам и к материальному ущербу.

- ▶ Эксплуатировать мотопилу в соответствии с описанием в настоящем руководстве по эксплуатации.

### 4.3 Требования к пользователю

#### ▲ ПРЕДУПРЕЖДЕНИЕ

- Пользователи, не прошедшие инструктаж, могут не понять или неправильно оценить опасности, связанные с мотопилой. Это чревато тяжелыми или смертельными травмами пользователя или других лиц.



- ▶ Прочсть, усвоить и сохранить руководство по эксплуатации.

- ▶ При передаче мотопилы другому лицу: передать в комплекте руководство по эксплуатации.
- ▶ Убедиться, что пользователь соответствует следующим требованиям.
  - Пользователь находится в отдохнувшем состоянии.
  - Физическая, сенсорная и умственная способность к управлению и работе с мотопилой. Если пользователь обладает лишь ограниченной физической, сенсорной или умственной способностью к управлению устройством, он может работать только под наблюдением компетентного лица или руководствуясь его указаниями.
  - Пользователь способен распознать и оценить опасности, связанные с мотопилой.
  - Пользователь достиг совершеннолетия или пользователь находится на профессиональном обучении под наблюдением согласно государственным предписаниям.
  - Пользователь обязан получить инструктаж у дилера STIHL или компетентного лица перед началом работы с мотопилой.
  - Отсутствие воздействия алкогольных, наркотических веществ или медицинских препаратов.
- ▶ Если пользователь первый раз работает с мотопилой: потренироваться в распиливании бревна на козлах или на раме.
- ▶ В случае неясностей: Обратиться к дилеру STIHL.
- Система зажигания мотопилы создает электромагнитное поле. Электромагнитное поле может влиять на кардиостимулятор. Это

чревато тяжелыми травмами или смертью пользователя.

- ▶ При наличии кардиостимулятора у пользователя: убедитесь в том, что магнитное поле не влияет на него.

### 4.4 Одежда и оснащение

#### ▲ ПРЕДУПРЕЖДЕНИЕ

- При работе длинные волосы могут быть затянуты в мотопилу. Пользователь может получить тяжелые повреждения.
  - ▶ Собрать и зафиксировать длинные волосы так, чтобы они располагались вверх плеч.
- Во время работы существует вероятность подбрасывания предметов с высокой скоростью. Пользователь может получить травмы.
  - ▶ Носить плотно прилегающие защитные очки. Подходящие защитные очки прошли испытания в соответствии со стандартом EN 166 или согласно национальным предписаниям и продаются с соответствующей маркировкой.
- ▶ STIHL рекомендует носить защитную лицевую маску.
- ▶ Носить плотно прилегающую верхнюю часть с длинными рукавами.
- Во время работы возникает шум. Шум может повредить органам слуха.
  - ▶ Носить наушники.
- Падающие сверху предметы могут поранить голову.
  - ▶ При опасности падения сверху предметов во время работы: Носить защитный шлем.



Пользователь может получить тяжелые повреждения.

- ▶ Носить длинные брюки соответствующего класса защиты от порезов.
- Во время работы пользователь может порезаться о древесину. Во время чистки или технического обслуживания возможен контакт пользователя с пильной цепью. Пользователь может получить травмы.
  - ▶ Носить рабочие перчатки из прочного материала.
- При ношении неподходящей обуви пользователь может поскользнуться. При контакте с движущейся пильной цепью пользователь может порезаться. Пользователь может получить травмы.
  - ▶ Носить сапоги с защитой от порезов.

## 4.5 Рабочая зона и окружающее пространство

### ▲ ПРЕДУПРЕЖДЕНИЕ

- Посторонние лица, дети и животные могут не понять и неправильно оценить опасности, связанные с мотопилой и подброшенными предметами. Посторонние, дети и животные могут получить тяжелые травмы и понести материальный ущерб.
  - ▶ Посторонние лица, дети и животные не должны находиться в зоне проведения работ.
  - ▶ Не оставлять мотопилу без присмотра.
  - ▶ Не допускать игры детей с мотопилой.
- При работающем двигателе из глушителя выходят горячие выхлопные газы. Горячие выхлопные газы могут стать причиной возгорания легко воспламеняющихся материалов и пожара.
  - ▶ Не направлять струю выхлопных газов на легко воспламеняющиеся материалы.

## 4.6 Безопасное состояние

### 4.6.1 Мотопила

Мотопила находится в безопасном состоянии, если соблюдены следующие условия.

- Мотопила не повреждена.
- Нет утечек топлива из мотопилы.
- Крышки топливного бака и масляного бачка закрыты.
- Мотопила чистая.
- Цепеуловитель смонтирован и не поврежден.
- Тормоз цепи исправен.
- Органы управления исправны, и в их конструкцию не вносились изменения.

- Система смазки пильной цепи исправна.
- Следы приработки на цепной звездочке не глубже 0,5 мм.
- Установлен указанный в настоящем руководстве по эксплуатации комплект из направляющей шины и пильной цепи.
- Направляющая шина и пильная цепь правильно установлены.
- Пильная цепь правильно натянута.
- Используются оригинальные принадлежности STIHL для данной мотопилы.
- Принадлежности установлены надлежащим образом.

### ▲ ПРЕДУПРЕЖДЕНИЕ

- В небезопасном состоянии узлы не могут работать надлежащим образом, система безопасности выходит из строя и выливается топливо. Это может стать причиной тяжелых или смертельных травм.
  - ▶ Работать с неповрежденной мотопилой.
  - ▶ В случае утечки топлива из мотопилы: не работать с мотопилой и обратиться к дилеру STIHL.
  - ▶ Закрыть крышки топливного бака и масляного бачка.
  - ▶ Если мотопила загрязнена: очистить мотопилу.
  - ▶ Работать со смонтированным и неповрежденным цепеуловителем.
  - ▶ Не вносить изменения в конструкцию мотопилы. Исключение: монтаж указанного в настоящем руководстве по эксплуатации комплекта из направляющей шины и пильной цепи.
  - ▶ Если органы управления не работают: не работать с мотопилой.
  - ▶ Установить оригинальные принадлежности STIHL для данной мотопилы.
  - ▶ Направляющую шину и пильную цепь устанавливать в соответствии с описанием в настоящем руководстве по эксплуатации.
  - ▶ Устанавливать принадлежности в соответствии с описанием в настоящем руководстве по эксплуатации или в руководстве по эксплуатации принадлежностей.
  - ▶ Не помещать предметы в отверстия мотопилы.
  - ▶ Заменить изношенные или поврежденные указательные таблички.
  - ▶ В случае неясностей обратиться к дилеру STIHL.

### 4.6.2 Направляющая шина

Направляющая шина находится в безопасном состоянии, если соблюдены следующие условия:

- Направляющая шина не повреждена.
- Направляющая шина не деформирована.
- Глубина паза не меньше или больше минимального размера,  19.3.
- На перемычках паза нет заусенцев.
- Паз не сужен и не расширен.

## ▲ ПРЕДУПРЕЖДЕНИЕ

- В небезопасном состоянии направляющая шина не может правильно направлять пильную цепь. Движущаяся пильная цепь может сорваться с направляющей шины. Это чревато тяжелыми или смертельными травмами.
  - ▶ Работать с неповрежденной направляющей шиной.
  - ▶ Если глубина паза меньше минимального размера: заменить направляющую шину.
  - ▶ Еженедельно удалять заусенцы с направляющей шины.
  - ▶ В случае неясностей обращаться к дилеру STIHL.

### 4.6.3 Пильная цепь

Пильная цепь находится в безопасном состоянии, если соблюдены следующие условия:

- Пильная цепь не повреждена.
- Пильная цепь правильно заточена.
- Видны метки износа на режущих зубьях.

## ▲ ПРЕДУПРЕЖДЕНИЕ

- В небезопасном состоянии узлы не могут работать надлежащим образом, и система безопасности выходит из строя. Это чревато тяжелыми или летальными травмами.
  - ▶ Работать с неповрежденной пильной цепью.
  - ▶ Заточить пильную цепь правильно.
  - ▶ В случае неясностей: Обратиться к дилеру STIHL.

### 4.7 Топливо и заправка

## ▲ ПРЕДУПРЕЖДЕНИЕ

- Используемое для данной бензопилы топливо представляет собой смесь бензина и моторного масла для двухтактных двигателей. Топливо и бензин легко воспламеняются. В случае контакта топлива или бензина с открытым пламенем или горячими

предметами топливо или бензин могут стать причиной пожара или взрыва. Возможны тяжелые или смертельные травмы, а также материальный ущерб.

- ▶ Не подвергать топливо и бензин воздействию высоких температур и пламени.
- ▶ Не проливать топливо и бензин.
- ▶ Если топливо пролилось: вытереть топливо салфеткой и запускать двигатель только после того, как все части бензопилы высохли.
- ▶ Не курить.
- ▶ Не производить заправку вблизи пламени.
- ▶ Перед заправкой выключить двигатель и дать ему остыть.
- ▶ Запускать двигатель не ближе 3 метров от места заправки.
- Вдыхание паров топлива и бензина может стать причиной отравления.
  - ▶ Не вдыхать пары топлива и бензина.
  - ▶ Выполнять заправку топливом в хорошо проветриваемом месте.
- Во время работы или в окружающей среде с очень высокими температурами бензопила нагревается. В зависимости от вида топлива, высоты, температуры окружающей среды и температуры бензопилы происходит расширение топлива, и в топливном баке образуется избыточное давление. Если открыть крышку топливного бака, возможны брызги и возгорание топлива. Это чревато тяжелыми травмами пользователя и материальным ущербом.
  - ▶ Перед тем, как открыть крышку топливного бака, дать бензопиле остыть.
  - ▶ Открывать крышку топливного бака медленно, без резких движений.
- Одежда после контакта с топливом или бензином легко воспламеняется. Возможны тяжелые или смертельные травмы, а также материальный ущерб.
  - ▶ В случае контакта одежды с топливом или бензином: сменить одежду.
- Топливо, бензин и моторное масло для двухтактных двигателей могут причинить ущерб окружающей среде.
  - ▶ Не проливать топливо, бензин и моторное масло для двухтактных двигателей.
  - ▶ Утилизировать топливо, бензин и моторное масло для двухтактных двигателей согласно предписаниям и без ущерба окружающей среде.
- В случае попадания топлива, бензина или моторного масла для двухтактных двигате-

лей на кожу или в глаза возможно раздражение кожи или глаз.

- ▶ Не допускать контакта с топливом, бензином и моторным маслом для двухтактных двигателей.
- ▶ Если произошел контакт с кожей: обильно промыть места контакта на коже водой с мылом.
- ▶ В случае попадания в глаза: обильно промыть глаза водой в течение не менее 15 минут, после чего обратиться к врачу.
- Система зажигания бензопилы создает искры. В легковоспламеняющейся или взрывоопасной среде выходящие наружу искры могут стать причиной пожара и взрыва. Возможны тяжелые или смертельные травмы, а также материальный ущерб.
  - ▶ Свечи зажигания должны использоваться в соответствии с описанием в настоящем руководстве по эксплуатации.
  - ▶ Ввернуть и прочно затянуть свечу зажигания.
  - ▶ Плотно прижать контактный наконечник свечи зажигания.
- В случае заправки бензопилы топливной смесью, приготовленной из ненадлежащего бензина или моторного масла для двухтактных двигателей, либо с неправильным соотношением в смеси бензина или моторного масла для двухтактных двигателей возможно повреждение бензопилы.
  - ▶ Готовить топливную смесь, как описано в настоящей инструкции по эксплуатации.
- В случае длительного хранения топлива возможен распад смеси из бензина и моторного масла для двухтактных двигателей на отдельные компоненты или ее старение. В результате заправки бензопилы расщепившейся или старой топливной смесью возможно повреждение бензопилы.
  - ▶ Перед заправкой бензопилы топливом: приготовить топливную смесь.
  - ▶ Использовать смесь бензина и моторного масла для двухтактных двигателей, с даты приготовления которой прошло не более 30 дней (STIHL MotoMix: 5 лет).

## 4.8 Работы

### 4.8.1 Пиление

#### **▲ ПРЕДУПРЕЖДЕНИЕ**

- Если вне рабочей зоны на расстоянии слышимости отсутствуют люди, то в чрезвычайной ситуации оказание помощи будет невозможным.
  - ▶ Проследить, чтобы на расстоянии слышимости вне рабочей зоны находились люди.
- В случае неправильного запуска двигателя пользователь может потерять контроль над мотопилой. Это чревато тяжелыми травмами.
  - ▶ Запускать двигатель в соответствии с описанием в настоящем руководстве по эксплуатации.
  - ▶ Если пильная цепь касается грунта/пола или предметов: не запускать двигатель.
- В определенных ситуациях пользователь не может сохранять концентрацию при работе. Пользователь может потерять контроль над мотопилой, споткнуться, упасть и получить тяжелые травмы.
  - ▶ Работать спокойно и осторожно.
  - ▶ В условиях недостаточного освещения и плохой видимости: не работать с мотопилой.
  - ▶ Работать с мотопилой в одиночку.
  - ▶ Не держать инструмент выше плеча.
  - ▶ Обращать внимание на препятствия.
  - ▶ При работе стоять на грунте/полу и удерживать равновесие. Если необходимо работать на высоте: использовать подъемную рабочую площадку или надежные леса.
  - ▶ При появлении признаков усталости: сделать перерыв.
- При работе двигателя образуются выхлопные газы. Вдыхание выхлопных газов может привести к отравлению.
  - ▶ Не вдыхать выхлопные газы.
  - ▶ Работать с мотопилой в хорошо проветриваемых местах.
  - ▶ При возникновении тошноты, головной боли, расстройства зрения, нарушения слуха или головокружения: завершить работу и обратиться к врачу.
- При работающем двигателе пользователь в наушниках может ограниченно воспринимать и оценивать шумы.
  - ▶ Работать спокойно и осторожно.
- Если комбинированный рычаг работающей мотопилы находится в положении , то



пользователь может потерять контроль над мотопилой. Это чревато тяжелыми травмами.

- ▶ Установить комбинированный рычаг в положение **I**.
- ▶ Запускать двигатель в соответствии с описанием в настоящем руководстве по эксплуатации.
- Прибавление газа при задействованном тормозе цепи может привести к повреждению тормоза цепи.
  - ▶ Перед пилением отпустить тормоз цепи.
- Движущаяся пильная цепь может причинить порезы пользователю. Это чревато тяжелыми травмами.
  - ▶ Не касаться движущейся пильной цепи.
  - ▶ Если пильная цепь заблокирована каким-либо предметом: заглушить двигатель и задействовать тормоз цепи. Только потом удалить предмет.
- Движущаяся пильная цепь нагревается и удлиняется. Если пильная цепь недостаточно смазана и натянута, она может сорваться с направляющей шины или порваться. Это чревато тяжелыми травмами и материальным ущербом.
  - ▶ Использовать адгезионное масло для пильных цепей.
  - ▶ При работе регулярно проверять натяжение пильной цепи. Если цепь имеет недостаточное натяжение: подтянуть пильную цепь.
- Если при эксплуатации мотопила меняет форму или реагирует необычно, возможно, она находится в небезопасном состоянии. Это чревато тяжелыми травмами и материальным ущербом.
  - ▶ Завершить работу и обратиться к дилеру STIHL.
- В процессе эксплуатации мотопила может вибрировать.
  - ▶ Работать в перчатках.
  - ▶ Делать перерывы.
  - ▶ При появлении признаков нарушения кровообращения: проконсультироваться с врачом.
- Если движущаяся пильная цепь задевает за твердый предмет, возможно образование искр. Искры в легковоспламеняющемся окружении могут стать причиной пожара. Это чревато тяжелыми или летальными травмами и материальным ущербом.
  - ▶ Не работать в легковоспламеняющемся окружении.

- После отпущения рычага акселератора пильная цепь продолжает двигаться в течение непродолжительного времени. Движущаяся пильная цепь может нанести порезы. Это чревато тяжелыми травмами.
  - ▶ Подождать до остановки пильной цепи.

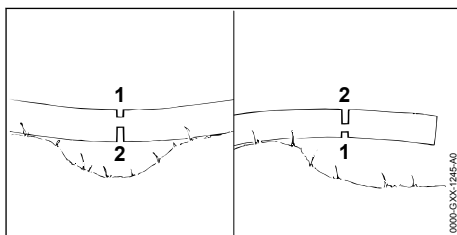

## ▲ ПРЕДУПРЕЖДЕНИЕ

- При пилении напряженной древесины направляющую шину может заклинить. Пользователь может потерять контроль над мотопилой и получить тяжелые травмы.
  - ▶ Сначала сделать компенсационный подпил со стороны действия сил сжатия (1), а затем пропил со стороны действия сил растяжения (2).

### 4.8.2 Обрезка сучьев

## ▲ ПРЕДУПРЕЖДЕНИЕ

- Если обрезку сучьев на поваленном дереве начинать снизу, то ствол лишается опоры о землю. Во время работы дерево может начать двигаться. Это чревато тяжелыми или смертельными травмами.
  - ▶ Крупные ветки снизу пропиливать только после того, как ствол будет обрезан до необходимой длины.
  - ▶ Не обрезать сучья, стоя на стволе.
- При обрезке сверху может упасть спиленная ветка. Пользователь может споткнуться, упасть и получить тяжелые травмы.
  - ▶ Обрезать сучья со стороны комлевого конца в направлении кроны.

### 4.8.3 Валка леса

## ▲ ПРЕДУПРЕЖДЕНИЕ

- Неопытные лица не могут оценить опасность, возникающую при валке леса. Возможны тяжелые или смертельные травмы, а также материальный ущерб.
  - ▶ Пользователю необходимы соответствующие знания в области техники

валки леса и опыт выполнения данных работ.

- ▶ Если у вас есть вопросы, вызовите опытного специалиста для поддержки и определения подходящей техники валки.
- При валке ствол или ветки могут упасть на людей или предметы. Чем больше падающие части, тем выше риск получения тяжелых травм или смерти. Возможен материальный ущерб.
  - ▶ Выбрать направление валки так, чтобы зона падения была пустой.
  - ▶ Посторонние, дети и животные должны находиться на безопасном расстоянии от рабочей зоны – не меньше 2,5 длины ствола.
  - ▶ Перед валкой удалить надломленные или сухие ветки из кроны дерева.
  - ▶ Если нельзя удалить надломленные или сухие ветки из кроны: вызовите опытного специалиста для поддержки и определения подходящей техники валки.
  - ▶ Следить за кроной падающего дерева и кронами соседних деревьев и не стоять на пути падающих сучьев.
- При падении дерева его ствол может сломаться или отскочить в сторону пользователя. Это чревато тяжелыми травмами или летальным исходом для пользователя.
  - ▶ Проложить путь эвакуации сбоку против направления падения.
  - ▶ Двигаться назад по пути отхода, наблюдая за падающим деревом.
  - ▶ Не идти назад вниз по склону.
- Препятствия в рабочей зоне и на пути эвакуации могут помешать пользователю. Он может споткнуться и упасть. Это чревато тяжелыми травмами или летальным исходом для пользователя.
  - ▶ Удалить препятствия из рабочей области и пути отхода.
- Если недопил, защитный или удерживающий ремень подпилить или распилить слишком рано, то направление валки соблудности не удастся или дерево упадет раньше времени. Возможны тяжелые или смертельные травмы, а также материальный ущерб.
  - ▶ Не подпиливать и не распиливать недопил.
  - ▶ Распиливать защитный или удерживающий ремень в последнюю очередь.
  - ▶ Если дерево заваливается раньше назначенного времени: прервать основной пропил и отойти по проложенному пути эвакуации.

- Если движущаяся пильная цепь верхней четвертью верхушки направляющей шины попадает на твердый клин и резко тормозится, может произойти отдача. Это может стать причиной тяжелых травм людей или летального исхода.
  - ▶ Использовать клинья из алюминия или пластика.
- Если при валке дерево зависло или застряло на другом дереве, пользователь не может завершить валку с помощью мотопилы.
  - ▶ Прервать работу и повалить ствол с помощью лебедки или тягача.

## 4.9 Реакционные силы

### 4.9.1 Отдача

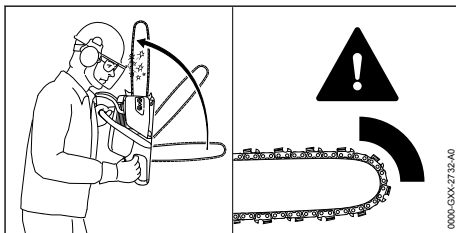

Отдача может возникать по следующим причинам:

- Движущаяся пильная цепь задевает за твердый предмет верхней четвертью направляющей шины и резко тормозится.
- При движении пильную цепь заклинивает у вершины направляющей шины.

Тормоз цепи не может предотвратить отдачу.

## ▲ ПРЕДУПРЕЖДЕНИЕ

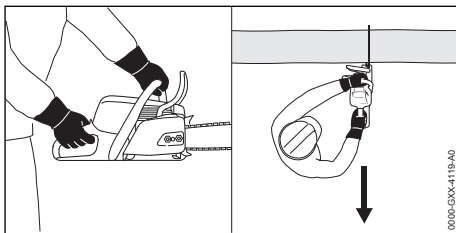

- При отдаче возможно отбрасывание мотопилы в сторону пользователя. Пользователь может потерять контроль над мотопилой и получить тяжелые или смертельные травмы.
  - ▶ Крепко держать мотопилу обеими руками.

- ▶ Держаться за пределами увеличенной зоны отбрасывания мотопилы.
- ▶ Работать в соответствии с предписаниями в настоящем руководстве по эксплуатации.
- ▶ Не пилить верхней четвертью вершины направляющей шины.
- ▶ Работать с правильно заточенной и натянутой пильной цепью.
- ▶ Использовать пильную цепь, снижающую опасность отдачи.
- ▶ Использовать направляющую шину с небольшой головкой.
- ▶ Работать при полном газе.

#### 4.9.2 Затягивание

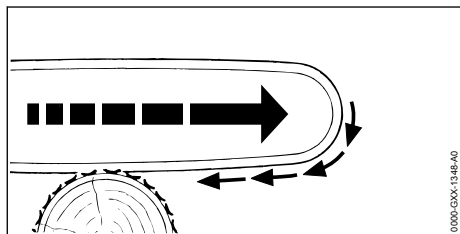

При пилении нижней стороной направляющей шины мотопила может быть затянута в сторону.

#### ▲ ПРЕДУПРЕЖДЕНИЕ

- Если движущаяся пильная цепь попадает на твердый предмет и быстро тормозится, пила может быть рывком затянута в сторону. Пользователь может потерять контроль над мотопилой и получить тяжелые или смертельные травмы.
  - ▶ Крепко держать мотопилу обеими руками.
  - ▶ Работать в соответствии с предписаниями в настоящем руководстве по эксплуатации.
  - ▶ Вести направляющую шину в разрезе прямо.
  - ▶ Правильно установить зубчатый упор.
  - ▶ Работать при полном газе.

#### 4.9.3 Отскок

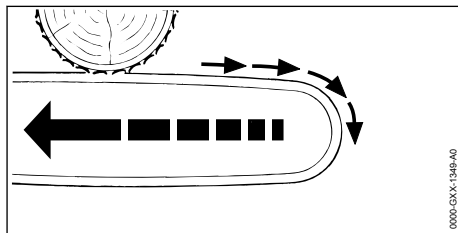

При пилении верхней стороной направляющей шины мотопила может быть отброшена в направлении пользователя.

#### ▲ ПРЕДУПРЕЖДЕНИЕ

- Если движущаяся пильная цепь попадает на твердый предмет и быстро тормозится, мотопила может быть с силой отброшена в сторону пользователя. Пользователь может потерять контроль над мотопилой и получить тяжелые или смертельные травмы.
  - ▶ Крепко держать мотопилу обеими руками.
  - ▶ Работать в соответствии с предписаниями в настоящем руководстве по эксплуатации.
  - ▶ Вести направляющую шину в разрезе прямо.
  - ▶ Работать при полном газе.

#### 4.10 Транспортировка

#### ▲ ПРЕДУПРЕЖДЕНИЕ

- При транспортировке мотопила может перевернуться или сдвинуться. Это может привести к тяжелым травмам и материальному ущербу.
  - ▶ Выключить двигатель.
  - ▶ Установить тормоз цепи.
  - ▶ Надеть защиту цепи на направляющую шину так, чтобы она закрывала всю шину.
  - ▶ Закрепить мотопилу стяжными ремнями, лентами или сеткой, чтобы она не могла опрокинуться или сместиться.

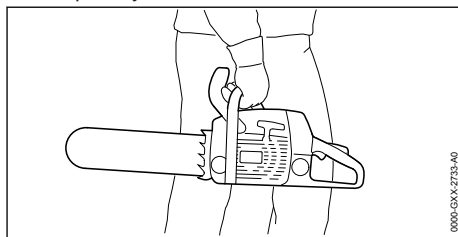

- После работы двигателя возможен сильный нагрев глушителя и двигателя. Пользователь может получить ожоги.
  - ▶ Нести бензопилу правой рукой за трубчатую рукоятку так, чтобы направляющая шина была направлена назад.

## 4.11 Хранение

### ▲ ПРЕДУПРЕЖДЕНИЕ

- Дети могут не понять и неправильно оценить опасности, связанные с мотопилой. Это может привести к серьезным травмам детей.
  - ▶ Заглушить двигатель.
  - ▶ Задействовать тормоз цепи.
  - ▶ Надеть на направляющую шину защиту цепи так, чтобы она закрывала всю шину.
  - ▶ Хранить мотопилу в недоступном для детей месте.
- Контакты мотопилы и металлические узлы могут подвергнуться коррозии из-за сырости. Мотопила может выйти из строя.
  - ▶ Хранить мотопилу в чистом и сухом состоянии.

## 4.12 Очистка, техническое обслуживание и ремонт

### ▲ ПРЕДУПРЕЖДЕНИЕ

- Если во время очистки, технического обслуживания или ремонта работает двигатель, возможен бесконтрольный запуск пильной цепи. Это может привести к тяжелым травмам и к материальному ущербу.
  - ▶ Выключить двигатель.
  - ▶ Задействовать тормоз цепи.
- После работы двигателя возможен сильный нагрев глушителя и двигателя. Возможны ожоги.
  - ▶ Подождать до охлаждения глушителя и двигателя.
- Агрессивные чистящие средства, очистка струей воды или острые предметы могут повредить мотопилу, направляющую шину и пильную цепь. Неправильная очистка мотопилы, направляющей шины или пильной цепи приводит к неполадкам в работе узлов и выходу из строя системы безопасности. Это чревато тяжелыми травмами.
  - ▶ Очищать мотопилу, направляющую шину и пильную цепь в соответствии с предписаниями в настоящем руководстве по эксплуатации.











- Если техническое обслуживание или ремонт мотопилы выполняется не так, как описано в настоящем руководстве по эксплуатации, то возможны неправильная работа ее узлов и выход из строя системы защиты. Это может стать причиной тяжелых или смертельных травм.
  - ▶ Выполнять техническое обслуживание и ремонт мотопилы в соответствии с описанием в настоящем руководстве по эксплуатации.

- Если направляющая шина и пильная цепь очищаются и обслуживаются не так, как предписано в настоящем руководстве по эксплуатации, то элементы устройства не могут работать надлежащим образом, и система безопасности выходит из строя. Это чревато тяжелыми травмами.
  - ▶ Выполнять техобслуживание и ремонт направляющей шины и пильной цепи в соответствии с описанием в настоящем руководстве по эксплуатации.
- При очистке или техобслуживании пильной цепи пользователь может порезаться об острые зубья. Возможно травмирование пользователя.
  - ▶ Носить рабочие перчатки из прочного материала.

## 5 Подготовка мотопилы к эксплуатации

### 5.1 Подготовка мотопилы к эксплуатации

Каждый раз перед началом работы необходимо выполнить следующее.

- ▶ Убедиться в надлежащем состоянии следующих узлов:
  - мотопила,  4.6.1.
  - направляющая шина,  4.6.2.
  - пильная цепь,  4.6.3.
- ▶ Очистить мотопилу,  15.
- ▶ Выполнить монтаж направляющей шины и пильной цепи,  6.1.1.
- ▶ Подтянуть пильную цепь,  6.2.
- ▶ Залить адгезионное масло для пильной цепи,  6.3.
- ▶ Проверить тормоз цепи,  10.4.
- ▶ Заправка мотопилы топливом,  8.2.
- ▶ Проверить элементы управления,  10.5.
- ▶ Проверить систему смазки цепи,  10.6.
- ▶ Если указанные работы выполнить невозможно: не использовать мотопилу и обратиться к дилеру STIHL.

## 6 Сбор мотопилы

### 6.1 Монтаж и демонтаж направляющей шины и цепи пилы

#### 6.1.1 Монтаж направляющей шины и пильной цепи

Сочетания направляющей шины и пильной цепи, соответствующие звездочке и пригодные для использования, указаны в технических характеристиках,  20.1.

- ▶ Остановить двигатель и задействовать тормоз цепи.

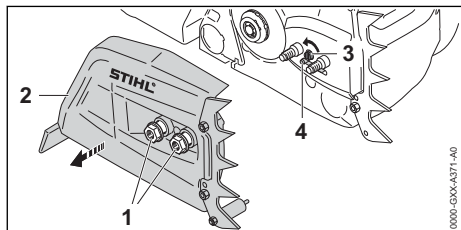

- ▶ Отвернуть гайку (1) против часовой стрелки настолько, чтобы можно было снять крышку звездочки (2).
- ▶ Снять крышку звездочки (2).
- ▶ Натяжной винт (3) поворачивать против часовой стрелки, пока пружинная задвижка (4) не будет прилегать к корпусу с левой стороны.

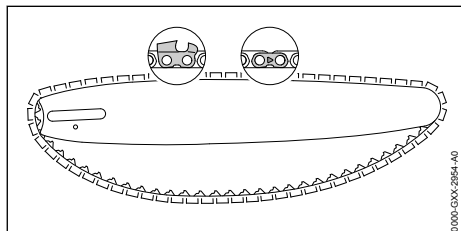

- ▶ Уложить пильную цепь в паз направляющей шины так, чтобы стрелки на соединительных звеньях пильной цепи с верхней стороны были сориентированы в направлении движения.

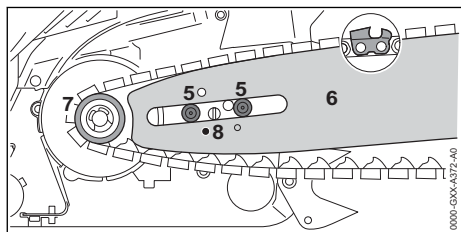

- ▶ Установить направляющую шину с пильной цепью на мотопилу так, чтобы были выполнены следующие условия.
  - Ведущие звенья пильной цепи входят в зубья звездочки (7).
  - Винты с буртиком (5) находятся в продольном отверстии направляющей шины (6).
  - Цапфа пружинной задвижки (4) находится в отверстии (8) направляющей шины (6).

Ориентация направляющей шины (6) не играет роли. Надпись на направляющей шине (6) может быть перевернутой.

- ▶ Отпустить тормоз цепи.

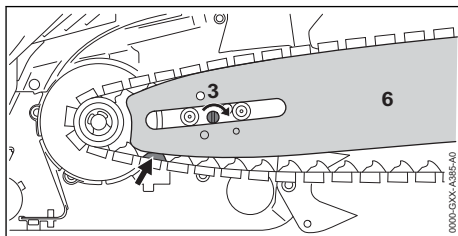

- ▶ Натяжной винт (3) поворачивать по часовой стрелке, пока пильная цепь не будет прилегать к направляющей шине. При этом ведущие звенья пильной цепи ввести в паз направляющей шины. Направляющая шина (6) и пильная цепь прилегают к мотопиле.
- ▶ Поставить крышку звездочки (2) на корпус мотопилы так, чтобы крышка не выступала за его края.
- ▶ Навинтить и затянуть гайки (1).

#### 6.1.2 Демонтаж направляющей шины и пильной цепи

- ▶ Заглушить двигатель и задействовать тормоз цепи.
- ▶ Поворачивать гайки против часовой стрелки до освобождения крышки звездочки.
- ▶ Снять крышку звездочки.
- ▶ Повернуть натяжной винт до упора против часовой стрелки. Пильная цепь ослаблена.
- ▶ Снять направляющую шину и пильную цепь.

### 6.2 Натяжение пильной цепи

При работе пильная цепь может удлиняться или укорачиваться. Натяжение пильной цепи меняется. При работе необходимо регулярно

проверять натяжение пильной цепи и подтягивать ее.

- ▶ Остановить двигатель и задействовать тормоз цепи.

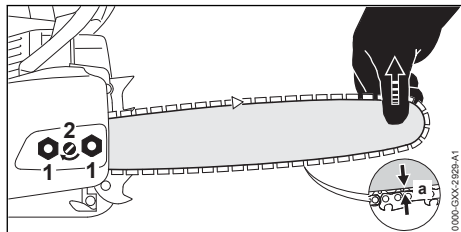

- ▶ Ослабить гайки (1)
- ▶ Отпустить тормоз цепи.
- ▶ Приподнять направляющую шину за верхнюю часть и поворачивать натяжную звездочку (2) по часовой стрелке или против часовой стрелки, пока не будут выполнены следующие условия.
  - Расстояние *a* посередине направляющей шины составляет от 1 до 2 мм.
  - Пильную цепь можно протянуть над направляющей шиной двумя пальцами и с небольшим усилием.
- ▶ Еще приподнять направляющую шину за верхнюю часть и туго затянуть гайки (1).
- ▶ Если расстояние *a* посередине направляющей шины не составляет от 1 до 2 мм: повторно натянуть пильную цепь.

### 6.3 Заправка адгезионным маслом для пильных цепей

Адгезионное масло используется для смазки и охлаждения вращающейся пильной цепи.

- ▶ Остановить двигатель и задействовать тормоз цепи.
- ▶ Положить мотопилу на ровную поверхность так, чтобы крышка масляного бачка была обращена вверх.
- ▶ Очистить поверхность вокруг крышки масляного бачка влажной материей.

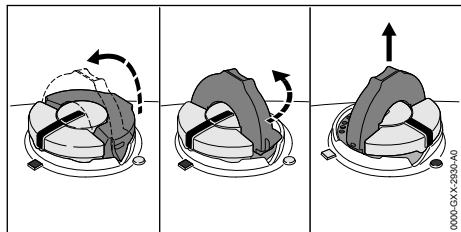

- ▶ Поднять хомутик крышки масляного бачка.

- ▶ Повернуть крышку масляного бачка до упора против часовой стрелки.
- ▶ Снять крышку масляного бачка.
- ▶ Залить адгезионное масло для пильных цепей так, чтобы не пролить его и не наполнить бачок до краев.
- ▶ Если крышка масляного бачка закрыта: поднять хомутик.

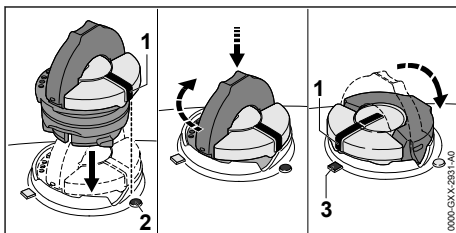

- ▶ Установить крышку масляного бачка так, чтобы метка (1) была совмещена с меткой (2).
- ▶ Прижать крышку масляного бачка книзу и повернуть до упора по часовой стрелке. Крышка масляного бачка фиксируется со щелчком. Метка (1) совмещена с меткой (3).
- ▶ Проверить, снимается ли крышка масляного бачка вверх.
- ▶ Если крышка масляного бачка не снимается вверх: опустить хомутик крышки масляного бачка. Масляный бачок закрыт.

Если крышка масляного бачка снимается вверх, нужно выполнить следующее.

- ▶ Установить крышку масляного бачка в произвольном положении.

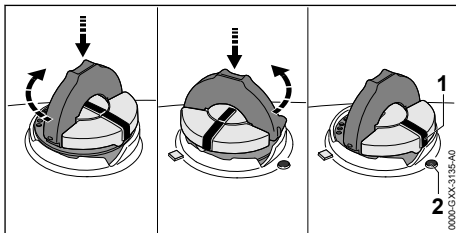

- ▶ Прижать крышку масляного бачка книзу и повернуть до упора по часовой стрелке.
- ▶ Прижать крышку масляного бачка книзу и вращать против часовой стрелки, пока метка (1) не совместится с меткой (2).
- ▶ Повторить попытку закрыть масляный бачок.

- ▶ Если масляный бачок снова не закрывается: не работать с мотопилой и обратиться к дилеру STIHL. Мотопила не соответствует требованиям безопасности.

## 7 Установка и отпускание цепного тормоза

### 7.1 Задействование тормоза цепи

Мотопила оснащена тормозом цепи.

Тормоз цепи срабатывает автоматически при достаточно сильной отдаче за счет инерции защитного щитка или может быть задействован пользователем вручную.

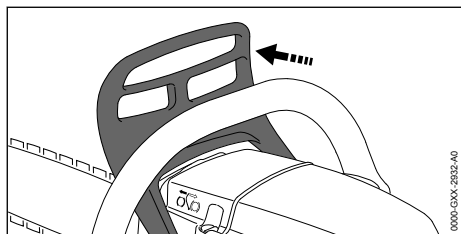

- ▶ Лево́й рукой отвести защитный щиток от трубчатой рукоятки. Защитный щиток фиксируется с щелчком. Тормоз цепи установлен.

### 7.2 Отпускание тормоза цепи

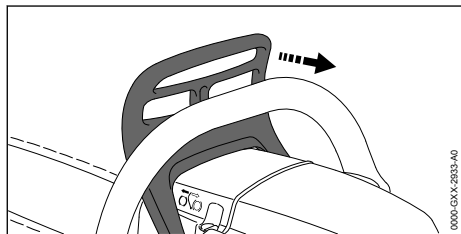

- ▶ Лево́й рукой потянуть защитный щиток на себя. Защитный щиток фиксируется с щелчком. Тормоз цепи отпущен.

## 8 Смешивание топлива и заправка мотопилы

### 8.1 Приготовление топливной смеси

Требуемое для данной бензопилы топливо представляет собой смесь бензина и моторного масла для двухтактных двигателей в соотношении 1:50.

Компания STIHL рекомендует готовую топливную смесь STIHL MotoMix.

При самостоятельном смешивании топлива разрешается использовать только моторное масло для двухтактных двигателей STIHL или другое высокоэффективное моторное масло JASO FB, JASO FC, JASO FD, ISO-L-EGB, ISO-L-EGC либо ISO-L-EGD.

Компанией STIHL предписано использовать моторное масло для двухтактных двигателей STIHL HP Ultra или равноценное высокоэффективное моторное масло, чтобы соблюсти пределы допустимых выбросов в течение срока службы устройства.

- ▶ Обеспечить, чтобы октановое число бензина составляло не менее 90 ROZ и содержание спирта в бензине не превышало 10 % (для Бразилии: 27 %).
- ▶ Обеспечить соответствие требованиям используемого моторного масла для двухтактных двигателей.
- ▶ В зависимости от требуемого количества топлива определить надлежащее количество моторного масла для двухтактных двигателей и бензина для соотношения в смеси 1:50. Примеры топливных смесей:
  - 20 мл моторного масла для двухтактных двигателей, 1 л бензина
  - 60 мл моторного масла для двухтактных двигателей, 3 л бензина
  - 100 мл моторного масла для двухтактных двигателей, 5 л бензина
- ▶ Залить в чистую канистру с допуском для хранения топлива вначале моторное масло для двухтактных двигателей, а затем бензин.
- ▶ Приготовить топливную смесь.

### 8.2 Заправка бензопилы топливом

- ▶ Остановить двигатель и задействовать тормоз цепи.
- ▶ Дать бензопиле остыть.

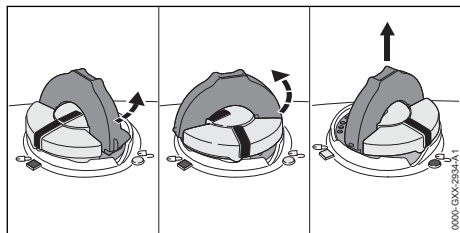

- ▶ Положить бензопилу на ровную поверхность так, чтобы крышка топливного бака была обращена вверх.
- ▶ Очистить поверхность вокруг крышки топливного бака влажной салфеткой.
- ▶ Поднять хомут крышки топливного бака.

**ПРЕДУПРЕЖДЕНИЕ**

- Во время работы или в окружающей среде с очень высокими температурами бензопила нагревается. В зависимости от вида топлива, высоты, температуры окружающей среды и температуры бензопилы происходит расширение топлива, и в топливном баке образуется избыточное давление. Если открыть крышку топливного бака, возможны брызги и возгорание топлива. Это чревато тяжелыми травмами пользователя и материальным ущербом.
  - ▶ Перед тем, как открыть крышку топливного бака, дать бензопиле остыть.
  - ▶ Открывать крышку топливного бака медленно, без резких движений.
- ▶ Повернуть крышку топливного бака прим. на 1/8 оборота против часовой стрелки. Если топливный бак находится под давлением, происходит слышимый сброс избыточного давления.
- ▶ После того, как избыточное давление полностью сброшено: повернуть крышку топливного бака против часовой стрелки настолько, чтобы метки на крышке топливного бака и на топливном баке совпали друг с другом.
- ▶ Снять крышку топливного бака.

**УКАЗАНИЕ**

- Расслоение или старение топливной смеси может ускориться под действием света, солнечных лучей и экстремальных температур. В результате заправки расслоившейся или старой топливной смесью возможно повреждение бензопилы.
  - ▶ Приготовить топливную смесь.
  - ▶ Не заправлять мотокосу топливом, хранившимся больше 30 дней (STIHL MotoMix: 5 лет).
- ▶ Заправить топливо так, чтобы оно не проливалось и до края топливного бака оставалось свободное пространство не менее 15 мм.
- ▶ Если хомут крышки топливного бака закрыт: поднять хомут.

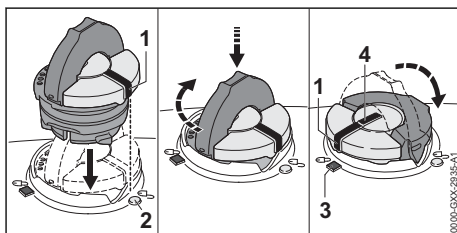

- ▶ Установить крышку топливного бака так, чтобы метка (1) была совмещена с меткой (2).
- ▶ Прижать крышку топливного бака книзу и повернуть до упора по часовой стрелке. Крышка топливного бака фиксируется со щелчком. Метка (1) совмещена с меткой (4) и обращена к метке (3).
- ▶ Проверить, снимается ли крышка топливного бака вверх.
- ▶ Если крышка топливного бака не снимается вверх: опустить хомут крышки топливного бака. Топливный бак закрыт.

Если крышка топливного бака снимается вверх, нужно выполнить следующее.

- ▶ Установить крышку топливного бака в произвольном положении.



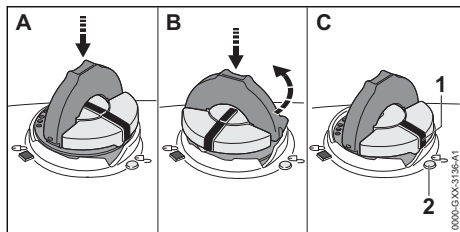

- ▶ Прижать крышку топливного бака книзу и повернуть до упора по часовой стрелке.
  - ▶ Прижать крышку топливного бака книзу и вращать против часовой стрелки, пока метка (1) не совместится с меткой (2).
  - ▶ Повторить попытку закрыть топливный бак.
  - ▶ Если топливный бак снова не закрывается: не работать с бензопилой и обратиться к дилеру STIHL.
- Бензопила не соответствует требованиям безопасности.

## 9 Запуск и останов двигателя

### 9.1 Правильный процесс запуска

#### В каких случаях необходимо подготовить двигатель к запуску?

Двигатель необходимо подготовить к запуску в следующих ситуациях:

- Двигатель имеет температуру окружающего воздуха.
- Двигатель заглох при первом ускорении после запуска.
- Двигатель заглох, так как топливный бак пуст.
- ▶ Подготовить двигатель к запуску, 9.2 и после этого запустить двигатель, 9.3.

#### В каких случаях можно запускать двигатель сразу?

Запускать двигатель сразу можно, если он проработал дольше 1 минуты и был остановлен лишь на короткое время.

- ▶ Запустить двигатель, 9.3.

### 9.2 Подготовка двигателя к запуску

- ▶ Выбрать правильный процесс запуска.

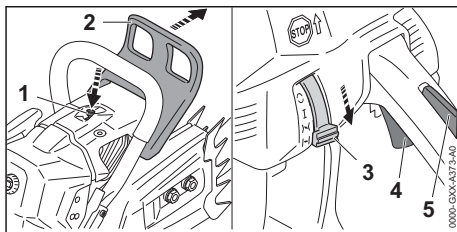

- ▶ Задействовать тормоз цепи (2).
- ▶ Нажать декомпрессионный клапан (1).
- ▶ Нажать стопор рычага управления подачей топлива (5) и удерживать в нажатом положении.
- ▶ Нажать рычаг управления подачей топлива (4) и удерживать в нажатом положении.
- ▶ Установить комбинированный рычаг (3) в позицию .

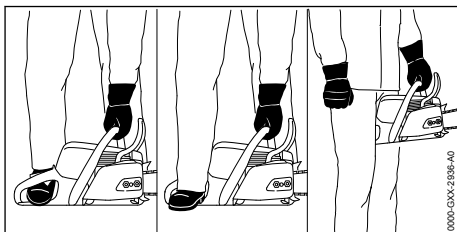

- ▶ Удерживать мотопилу можно одним из 3 возможных способов.
  - Установив мотопилу на ровное основание, держать ее левой рукой за трубчатую рукоятку таким образом, чтобы большой палец охватывал трубчатую рукоятку; прижать к земле и носком правого сапога для работы с мотопилой нажать на заднюю рукоятку.
  - Установив мотопилу на ровное основание, держать ее левой рукой за трубчатую рукоятку таким образом, чтобы большой палец охватывал трубчатую рукоятку; прижать к земле и каблуком правого сапога для работы с мотопилой нажать на заднюю рукоятку.
  - Держать мотопилу левой рукой за трубчатую рукоятку так, чтобы большой палец охватывал трубчатую рукоятку, и зажать заднюю рукоятку между коленями или бедрами.



- ▶ Медленно вытянуть пусковую рукоятку правой рукой до ощутимого сопротивления.
- ▶ Быстро вытягивать и отводить назад пусковую рукоятку до тех пор, пока однократно не сработает зажигание и двигатель заглохнет.
- ▶ Если двигатель не заглохнет: установить комбинированный рычаг (3) в позицию **⌋**, чтобы двигатель не «захлебнулся». Двигатель заглохнет.

### 9.3 Запуск двигателя

- ▶ Выбрать правильный процесс запуска.

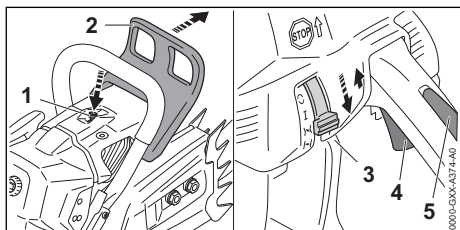

- ▶ Задействовать тормоз цепи (2).
- ▶ Снять защиту цепи.
- ▶ Нажать декомпрессионный клапан (1).
- ▶ Нажать стопор рычага управления подачей топлива (5) и удерживать в нажатом положении.
- ▶ Нажать рычаг управления подачей топлива (4) и удерживать в нажатом положении.
- ▶ Установить комбинированный рычаг (3) в позицию **I**.
- ▶ Установить комбинированный рычаг (3) в позицию **⌋**.

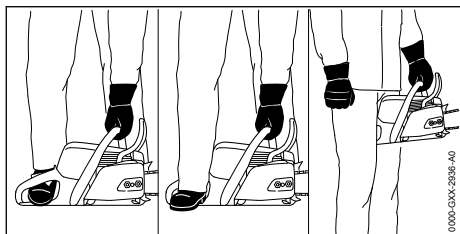

- ▶ Держать мотопилу можно одним из 3 возможных способов.
  - Установив мотопилу на ровное основание, держать ее левой рукой за трубчатую рукоятку таким образом, чтобы большой палец охватывал трубчатую рукоятку; прижать к земле и носком правого сапога для работы с мотопилой нажать на заднюю рукоятку.
  - Установив мотопилу на ровное основание, держать ее левой рукой за трубчатую рукоятку таким образом, чтобы большой палец охватывал трубчатую рукоятку; прижать к земле и каблуком правого сапога для работы с мотопилой нажать на заднюю рукоятку.
  - Держать мотопилу левой рукой за трубчатую рукоятку так, чтобы большой палец охватывал трубчатую рукоятку, и зажать заднюю рукоятку между коленями или бедрами.



- ▶ Медленно вытянуть пусковую рукоятку правой рукой до ощутимого сопротивления.
- ▶ Быстро вытягивать и отводить назад пусковую рукоятку до запуска двигателя.
- ▶ Нажать стопор рычага управления подачей топлива (5) и удерживать в нажатом положении.
- ▶ Коротко нажать рычаг управления подачей топлива (4). Комбинированный рычаг (3) переместится в позицию **I**. Двигатель работает в режиме холостого хода.

#### УКАЗАНИЕ

- Если дать газ при затянутом тормозе цепи, возможно повреждение тормоза цепи.
  - ▶ Перед распиливанием отпустить тормоз цепи.
- ▶ Отпустить тормоз цепи. Мотопила готова к работе.
- ▶ Если пыльная цепь движется в режиме холостого хода: устранить неисправности. Неправильно отрегулирован холостой ход.

- ▶ Если двигатель не запускается: подготовить двигатель к запуску и повторить попытку запуска двигателя.

## 9.4 Останов двигателя

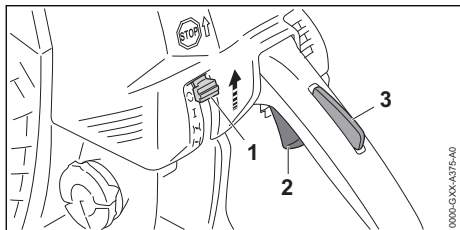

- ▶ Отпустить рычаг акселератора (2) и стопор рычага акселератора (3). Пильная цепь останавливается.
- ▶ Установить комбинированный рычаг (1) в позицию **I**. Двигатель глохнет и комбинированный рычаг (1) под действием пружины возвращается в позицию **I**.
- ▶ Если двигатель не заглохнет:
  - ▶ установить комбинированный рычаг в позицию **II**. Двигатель заглохнет.
  - ▶ не использовать мотопилу и обратиться к дилеру STIHL. Комбинированный рычаг неисправен.

## 10 Проверка мотопилы

### 10.1 Проверка звездочки

- ▶ Заглушить двигатель.
- ▶ Отпустить тормоз цепи.
- ▶ Снять крышку звездочки.
- ▶ Снять направляющую шину и пильную цепь.

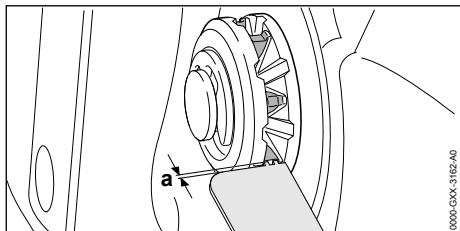

- ▶ Измерить следы приработки на звездочке с помощью контрольного шаблона STIHL.
- ▶ Если следы приработки имеют глубину больше  $a = 0,5$  мм: не использовать мотопилу и обратиться к дилеру STIHL. Звездочку необходимо заменить.

### 10.2 Проверка направляющей шины

- ▶ Заглушить двигатель и задействовать тормоз цепи.
- ▶ Снять пильную цепь и направляющую шину.

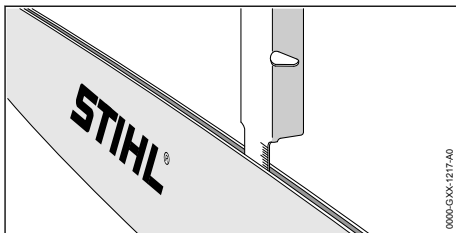

- ▶ Измерить глубину паза направляющей шины с помощью мерной линейки опилочного шаблона STIHL.
- ▶ Заменить направляющую шину при выполнении любого из следующих условий:
  - Направляющая шина повреждена.
  - Измеренная глубина паза шины меньше установленной минимальной глубины паза направляющей шины, **19.3**.
  - Паз направляющей шины сужен или расширен.
- ▶ В случае неясностей обращаться к дилеру STIHL.

### 10.3 Проверка пильной цепи

- ▶ Заглушить двигатель и задействовать тормоз цепи.

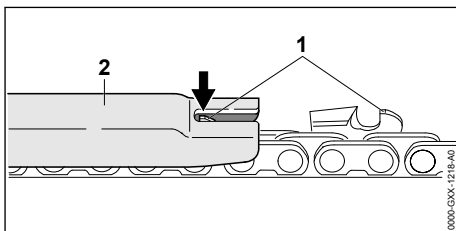

- ▶ Измерить высоту ограничителя глубины (1) с помощью опилочного шаблона (2) STIHL. Опилочный шаблон STIHL должен соответствовать шагу пильной цепи.
- ▶ Если ограничитель глубины (1) выступает за опилочный шаблон (2): дополнительно обработать ограничитель глубины (1), **16.3**.

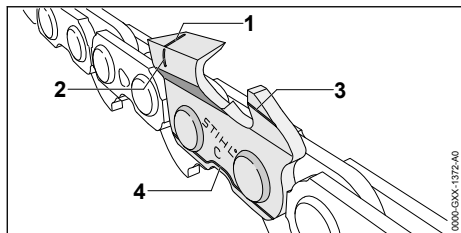

- ▶ Проверить, видны ли на режущих зубьях метки износа (от 1 до 4).
- ▶ Если одна из меток износа на режущем зубе не видна: не использовать пильную цепь и обратиться к дилеру STIHL.
- ▶ С помощью опилочного шаблона STIHL проверить соблюдение 30° угла заточки режущих зубьев. Опилочный шаблон STIHL должен соответствовать шагу пильной цепи.
- ▶ Если угол заточки 30° не соблюдается: заточить пильную цепь.
- ▶ В случае неясностей обращаться к дилеру STIHL.

## 10.4 Проверка тормоза цепи

- ▶ Заглушить двигатель и задействовать тормоз цепи.



### ПРЕДУПРЕЖДЕНИЕ

- Режущие зубья пильной цепи острые. Пользователь может порезаться.
  - ▶ Носить рабочие перчатки из прочного материала.
- ▶ Попытаться вручную протянуть пильную цепь над направляющей шиной. Если пильную цепь невозможно протянуть над направляющей шиной вручную, тормоз цепи исправен.
- ▶ Если пильную цепь удастся протянуть над направляющей шиной вручную: не использовать мотопилу и обратиться к дилеру STIHL. Тормоз цепи неисправен.

## 10.5 Проверка органов управления

### Фиксатор рычага акселератора и рычаг акселератора

- ▶ Заглушить двигатель и задействовать тормоз цепи.
- ▶ Попытаться нажать рычаг акселератора, не нажимая фиксатор рычага акселератора.

- ▶ Если рычаг акселератора удается нажать: не использовать мотопилу и обратиться к дилеру STIHL. Фиксатор рычага акселератора неисправен.
- ▶ Нажать фиксатор рычага акселератора и удерживать в нажатом положении.
- ▶ Нажать и отпустить рычаг акселератора.
- ▶ Если рычаг акселератора перемещается с трудом или не возвращается в исходное положение: не использовать мотопилу и обратиться к дилеру STIHL. Рычаг акселератора неисправен.

### Останов двигателя

- ▶ Запустить двигатель.
- ▶ Установить комбинированный рычаг в положение **⊖**. Двигатель глохнет, и комбинированный рычаг возвращается в положение **I**.
- ▶ Если двигатель не глохнет:
  - ▶ Установить комбинированный рычаг в положение **II**. Двигатель глохнет.
  - ▶ Не использовать мотопилу и обратиться к дилеру STIHL. Комбинированный рычаг неисправен.

## 10.6 Проверка системы смазки цепи

- ▶ Запустить двигатель и отпустить тормоз цепи.
- ▶ Расположить направляющую шину рядом со светлой поверхностью.
- ▶ Дать газ. Адгезионное масло для пильной цепи отбрасывается и становится заметно на светлой поверхности. Система смазки пильной цепи исправна.
- ▶ Если следы отбрасываемого масла отсутствуют:
  - ▶ Заглушить двигатель.
  - ▶ Добавить адгезионного масла для пильной цепи.
  - ▶ Снова проверить систему смазки пильной цепи.
  - ▶ Если на светлой поверхности отсутствуют следы отбрасываемого адгезионного масла для пильной цепи: не использовать мотопилу и обратиться к дилеру STIHL. Система смазки пильной цепи неисправна.

## 11 Работа мотопилой

### 11.1 Установка зимнего режима

Работа при температурах ниже +10 °C может привести к замерзанию карбюратора. Необходимо установить зимний режим, чтобы воздух, нагретый теплом от двигателя, дополнительно обтекал карбюратор.

#### УКАЗАНИЕ

- Работа в зимнем режиме при температурах выше +10 °C может привести к перегреву двигателя.

► Установить летний режим.

- Остановить двигатель и задействовать тормоз цепи.

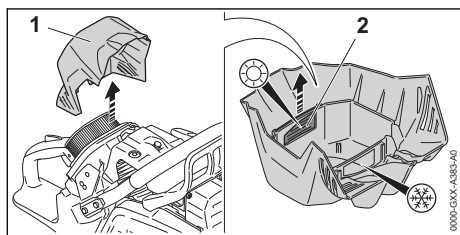

- Снять крышку фильтра (1).
- Вынуть задвижку (2).

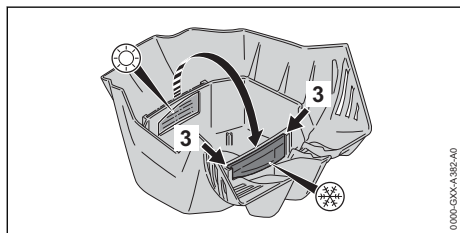

- Вставить задвижку (2) до упора в направляющие (3).  
Ощущается фиксация задвижки.
- Смонтировать крышку фильтра (1).

### 11.2 Установка летнего режима

Для работы при температурах выше +10 °C необходимо установить летний режим.

- Остановить двигатель и задействовать тормоз цепи.

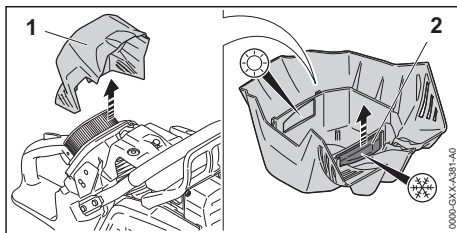

- Снять крышку фильтра (1).
- Вынуть задвижку (2).

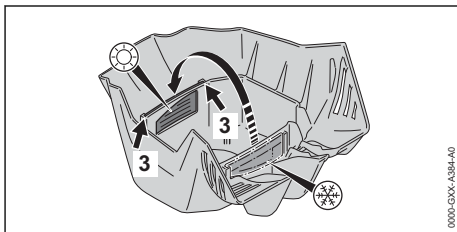

- Вставить задвижку (2) до упора в направляющие (3).  
Ощущается фиксация задвижки.
- Смонтировать крышку фильтра (1).

### 11.3 Адаптация регулировки карбюратора для работ на большой высоте

При работе на большой высоте мотопила может не развивать оптимальной мощности. Соответствующая настройка карбюратора обеспечит оптимизацию мощности мотопилы.

- Запустить двигатель и отпустить тормоз цепи.
- Прогреть двигатель примерно 1 минуту посредством резких ускорений.

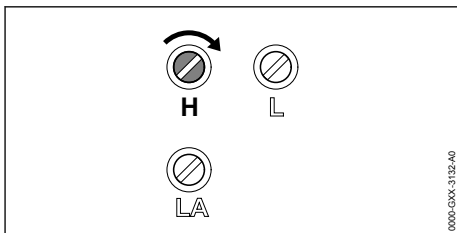

**УКАЗАНИЕ**

- Если мотопила будет снова использоваться на небольшой высоте, возможен перегрев двигателя.
  - ▶ Выполнить стандартную регулировку.
- ▶ Поворачивать главный регулировочный винт H по часовой стрелке, пока мощность мотопилы при работе снова не станет оптимальной.

### 11.4 Адаптация регулировки карбюратора для работ при температурах ниже -10 °С.

В случае эксплуатации мотопилы при температурах ниже -10 °С падает приемистость двигателя. Соответствующая настройка карбюратора обеспечит восстановление приемистости двигателя.

- ▶ Запустить двигатель и отпустить тормоз цепи.
- ▶ Прогреть двигатель примерно 1 минуту посредством резких ускорений.

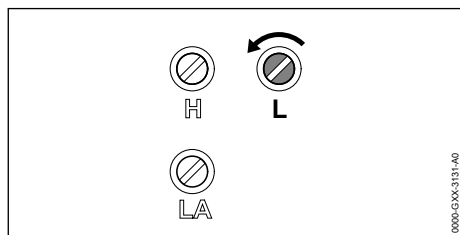
**УКАЗАНИЕ**

- Если мотопила будет снова использоваться при температурах выше -10 °С, возможно существенное снижение мощности двигателя при распиливании.
  - ▶ Выполнить стандартную регулировку.
- ▶ Повернуть регулировочный винт холостого хода L на 1/4 оборота против часовой стрелки.
- ▶ Если пильная цепь движется в течение продолжительного времени или двигатель глохнет: отрегулировать холостой ход.

### 11.5 Регулировка подачи масла

Мотопила снабжена регулируемым масляным насосом.

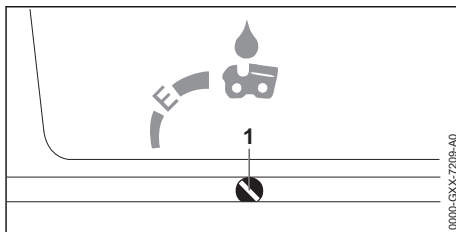

Положение E (Ematic) регулировочного винта (1) масляного насоса обеспечивает оптимальную подачу масла для большинства режимов эксплуатации.

Подачу масляного насоса можно адаптировать для различных длин реза, видов древесины и методов работы.

#### Увеличить расход масла

- ▶ Остановить двигатель и задействовать тормоз цепи.
- ▶ Повернуть регулировочный винт (1) масляного насоса.

#### Уменьшить расход масла

- ▶ Остановить двигатель и задействовать тормоз цепи.
- ▶ Повернуть регулировочный винт (1) масляного насоса против часовой стрелки.

### 11.6 Как держать и вести мотопилу

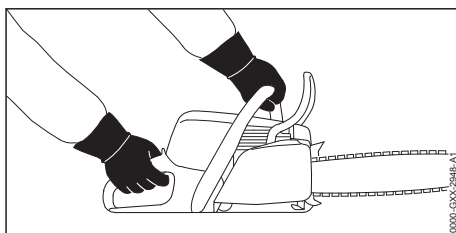

- ▶ Удерживать и направлять мотопилу левой рукой за трубчатую рукоятку, а правой – за рукоятку управления так, чтобы большой палец левой руки охватывал трубчатую рукоятку, а большой палец правой – рукоятку управления.

## 11.7 Пиление



### ПРЕДУПРЕЖДЕНИЕ

- При отдаче мотопила может быть отброшена в сторону пользователя. Это чревато тяжелыми травмами или смертью пользователя.
  - ▶ Работать при полном газе.
  - ▶ Не пилить верхней четвертью вершины направляющей шины.
- ▶ Направляющую шину ввести при полном газе в разрез так, чтобы шина не перекосилась.

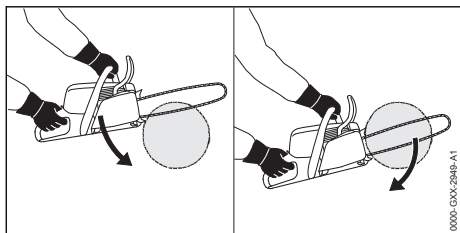

- ▶ Установить зубчатый упор и использовать его как точку поворота.
- ▶ Полностью ввести шину в древесину так, чтобы был постоянно установлен зубчатый упор.
- ▶ В конце реза принять на себя вес мотопилы.

## 11.8 Обрезка сучьев

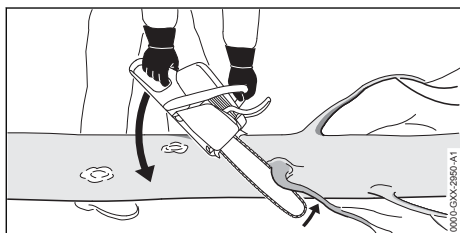

- ▶ Опереть мотопилу о ствол.
- ▶ На полной мощности прижать направляющую шину к ветке одним движением рычага.
- ▶ Распилить ветку верхней стороной направляющей шины.

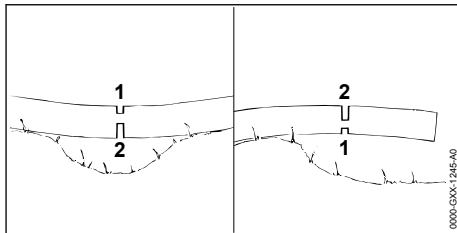

- ▶ Если ветка натянута: сделать компенсационный пропил (1) со стороны действия сил сжатия и затем сделать пропил (2) со стороны действия сил растяжения.

## 11.9 Валка леса

### 11.9.1 Определить направление падения и путь отхода

- ▶ Выбрать направление падения так, чтобы зона падения была пустой.

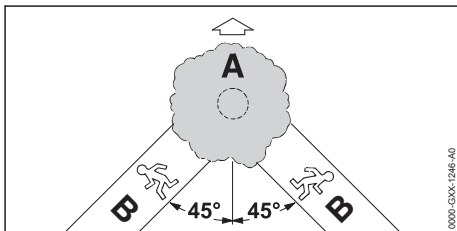

- ▶ Определить путь отхода (B) так, чтобы были выполнены следующие условия:
  - Путь отхода (B) находится под углом 45 к направлению падения (A).
  - На пути отхода (B) нет препятствий.
  - Существует возможность наблюдения за распространением кроны дерева.
  - При наличии склонов путь отхода (B) должен пролегать параллельно склону.

### 11.9.2 Подготовка рабочей зоны около ствола дерева

- ▶ Очистить рабочую зону вокруг ствола от мешающих предметов.
- ▶ Удалить растительность близ ствола.

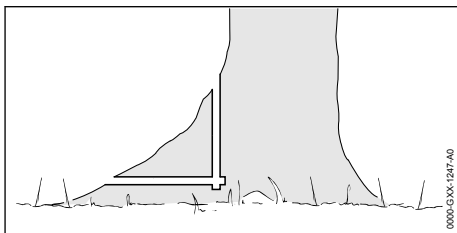

- ▶ При наличии на стволе корневых наплывов: подпилить корневые наплывы сначала горизонтально, затем вертикально, после чего удалить.

### 11.9.3 Подготовка к основному пропилу

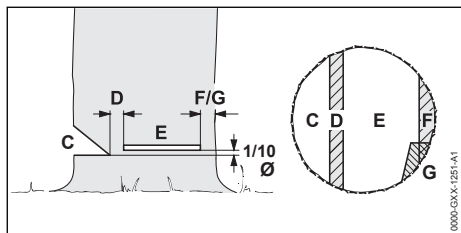

#### С Подпил

Подпил определяет направление валки дерева.

#### D Недопил

Недопил подобно шарниру направляет дерево к земле. Недопил имеет глубину 1/10 диаметра ствола.

#### E Основной пропил

С помощью основного пропила происходит заваливание дерева. Основной пропил находится на расстоянии 1/10 диаметра ствола (минимум 3 см) выше основания подпила.

#### F Защитный ремень

Защитный ремень подпирает дерево и предохраняет его от преждевременного падения. Ширина защитного ремня: от 1/10 до 1/5 диаметра ствола.

#### G Удерживающий ремень

Удерживающий ремень подпирает дерево и предохраняет его от преждевременного падения. Ширина удерживающего ремня: от 1/10 до 1/5 диаметра ствола.

### 11.9.4 Подготовка подпила

Подпил определяет направление валки дерева. Необходимо соблюдать национальные стандарты по производству подпила.

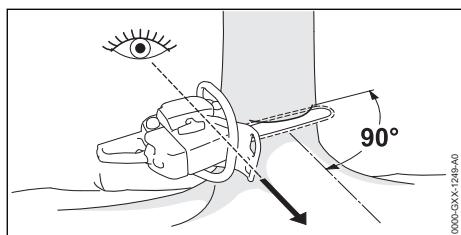

- ▶ Направить мотопилу так, чтобы выполнить подпил под прямым углом к направлению валки и как можно ближе к земле.
- ▶ Выполнить горизонтальный рез подпила.
- ▶ Верхний косой рез подпила выполнить под углом 45° к горизонтальному резу подпила.

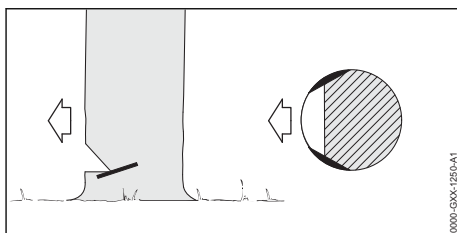

- ▶ Если древесина здоровая и с длинными волокнами: выполнитьрезы так, чтобы выполнялись следующие условия.
  - Резы одинаковы с обеих сторон.
  - Резы расположены на уровне основания подпила.
  - Резы имеют глубину 1/10 диаметра ствола.
 При валке заболонь не разрывается.

### 11.9.5 Врезание

Врезание – это рабочая техника, необходимая для валки дерева.

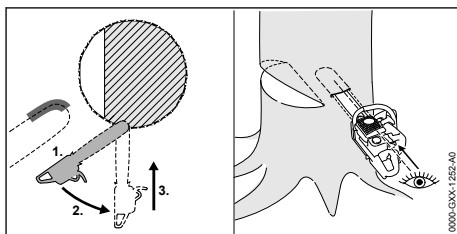

- ▶ Направляющую шину установить нижней стороной верхушки и дать полный газ.
- ▶ Запиливать, пока направляющая шина не войдет в ствол на двукратную ширину.
- ▶ Повернуть в положение врезания.
- ▶ Выполнить врезание направляющей шиной.

### 11.9.6 Выбрать подходящий основной пропил

При этом необходимо учитывать следующие условия:

- Естественный наклон дерева
- Ветвистость дерева
- Повреждения дерева
- Санитарное состояние дерева
- Если дерево покрыто снегом: снеговая нагрузка



- Направление склона
- Направление и скорость ветра
- Соседние деревья

Влияние данных условий проявляется по-разному. В настоящем руководстве по эксплуатации описаны только 2 из наиболее часто встречающихся.

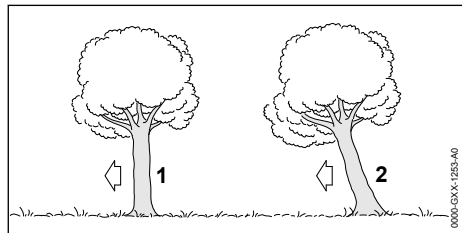

### 1 Обычное дерево

Обычное дерево стоит прямо и имеет равномерную крону.

### 2 Нависшее дерево

Нависшее дерево стоит под наклоном, его крона указывает в направлении валки.

## 11.9.7 Валка обычных деревьев с небольшим диаметром ствола

Для валки обычных деревьев использовать основной пропил с защитным ремнем. Выполнить этот основной пропил, если диаметр ствола меньше длины реза мотопилы.

- ▶ Прокричать предупреждение.

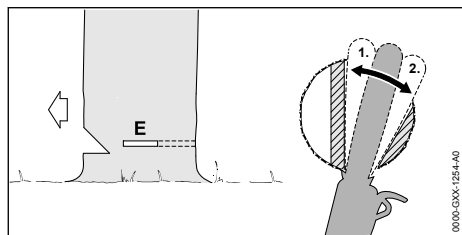

- ▶ Производить врезание в основном пропилах, пока направляющая шина не выйдет с другой стороны ствола, [11.9.5](#).
- ▶ Установить зубчатый упор за недопилом и использовать его как точку поворота.
- ▶ Основной пропил оформить в направлении недопила.
- ▶ Основной пропил оформить в направлении защитного ремня.

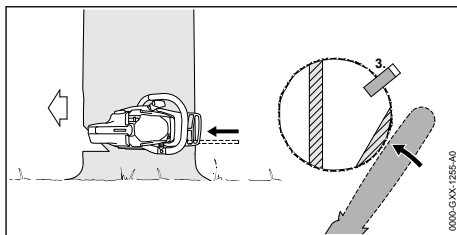

- ▶ Установить клин для валки дерева. Клин должен соответствовать диаметру ствола и ширине основного пропила.
- ▶ Прокричать предупреждение.
- ▶ Разъединить защитный ремень снаружи и горизонтально, в плоскости основного пропила с помощью вытянутых рук. Дерево валится.

## 11.9.8 Валка обычных деревьев с толстым стволом

Для валки обычных деревьев использовать основной пропил с защитным ремнем. Выполнить этот основной пропил, если диаметр ствола превышает фактическую длину реза мотопилы.

- ▶ Прокричать предупреждение.

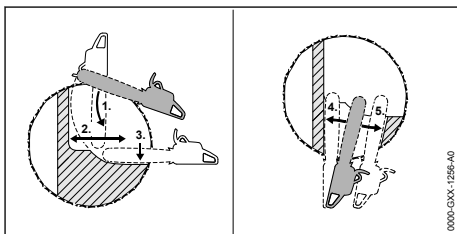

- ▶ Установить зубчатый упор на высоте основного пропила и использовать его как точку поворота.
- ▶ Ввести мотопилу в пропил горизонтально и отводить ее как можно дальше.
- ▶ Основной пропил оформить в направлении недопила.
- ▶ Основной пропил оформить в направлении защитного ремня.
- ▶ Перейти на противоположную сторону ствола.
- ▶ Врезаться направляющей шиной в основной пропил в той же плоскости.
- ▶ Основной пропил оформить в направлении недопила.
- ▶ Основной пропил оформить в направлении защитного ремня.

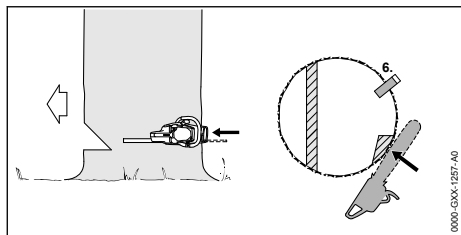

- ▶ Установить клин для валки дерева. Клин должен соответствовать диаметру ствола и ширине основного пропила.
- ▶ Прокричать предостережение.
- ▶ Разъединить защитный ремень снаружи и горизонтально, в плоскости основного пропила с помощью вытянутых рук. Дерево валится.

### 11.9.9 Валка зависших деревьев с небольшим диаметром ствола

Зависшее дерево валится с помощью основного пропила с удерживающим ремнем. Выполнить этот основной пропил, если диаметр ствола меньше фактической длины реза мотопилы.

- ▶ Прокричать предостережение.

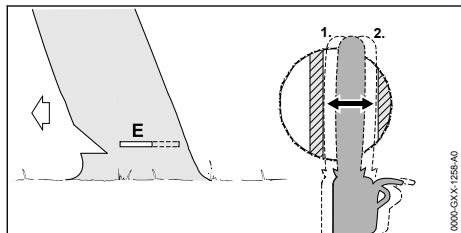

- ▶ Производить врезание в основном пропиле, пока направляющая шина не выйдет с другой стороны ствола, [11.9.5](#).
- ▶ Основной пропил оформить в направлении недопила.
- ▶ Основной пропил оформить в направлении удерживающего ремня.

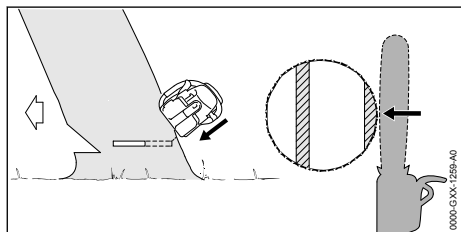

- ▶ Прокричать предостережение.

- ▶ Защитный ремень разделить снаружи и под наклоном сверху с помощью вытянутых рук. Дерево валится.

### 11.9.10 Валка зависших деревьев с большим диаметром ствола

Для валки зависших деревьев использовать основной пропил с удерживающим ремнем. Выполнить этот основной пропил, если диаметр ствола превышает фактическую длину реза мотопилы.

- ▶ Прокричать предостережение.

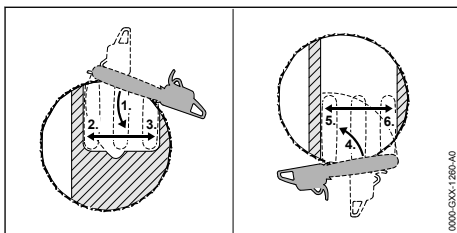

- ▶ Установить зубчатый упор на высоте основного пропила за удерживающим ремнем и использовать его как точку поворота.
- ▶ Ввести мотопилу в основной пропил горизонтально и отводить ее как можно дальше.
- ▶ Основной пропил оформить в направлении недопила.
- ▶ Основной пропил оформить в направлении удерживающего ремня.
- ▶ Перейти на противоположную сторону ствола.
- ▶ Установить зубчатый упор на высоте основного пропила за недопилом и использовать его как точку поворота.
- ▶ Ввести мотопилу в основной пропил горизонтально и отводить ее как можно дальше.
- ▶ Основной пропил оформить в направлении недопила.
- ▶ Основной пропил оформить в направлении удерживающего ремня.

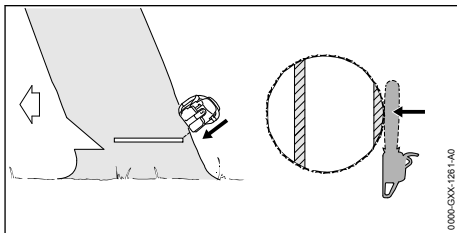

- ▶ Прокричать предостережение.

- ▶ Удерживающий ремень разделить снаружи и под наклоном сверху с помощью вытянутых рук.  
Дерево валится.

## 12 После работы

### 12.1 После работы

- ▶ Остановить двигатель и задействовать тормоз цепи.
- ▶ Дать мотопиле остыть.
- ▶ Если мотопила мокрая просушить мотопилу.
- ▶ Очистить мотопилу.
- ▶ Очистить направляющую шину и пильную цепь.
- ▶ Ослабить гайки на крышке звездочки.
- ▶ Повернуть натяжной винт на 2 оборота против часовой стрелки.  
Пильная цепь ослаблена.
- ▶ Затянуть гайки на крышке звездочки.
- ▶ Надеть на направляющую шину защиту цепи так, чтобы она закрывала всю шину.

## 13 Транспортировка

### 13.1 Транспортировка бензопилы

- ▶ Остановить двигатель и задействовать тормоз цепи.
- ▶ Надеть защиту цепи на направляющую шину так, чтобы она закрывала всю шину.

#### Переноска мотопилы

- ▶ Нести бензопилу правой рукой за трубчатую рукоятку так, чтобы направляющая шина была направлена назад.

#### Транспортировка мотопилы в транспортном средстве

- ▶ Зафиксировать бензопилу так, чтобы она не двигалась и не переворачивалась.

## 14 Хранение

### 14.1 Хранение бензопилы

- ▶ Остановить двигатель и задействовать тормоз цепи.
- ▶ Надеть защиту цепи на направляющую шину так, чтобы она закрывала всю шину.
- ▶ Хранить мотопилу так, чтобы выполнялись следующие условия:
  - Мотопила не имеет возможности сдвигаться и переворачиваться.
  - Мотопила недоступна для детей.
  - Мотопила чистая и сухая.
- ▶ При хранении бензопилы дольше 30 дней:

- ▶ Снять направляющую шину и пильную цепь.
- ▶ Открыть замок топливного бака.
- ▶ Слить топливо из топливного бака.
- ▶ Закрыть топливный бак.
- ▶ Если имеется ручной топливоподкачивающий насос: минимум 5 раз нажать на ручной топливоподкачивающий насос.
- ▶ Запустить двигатель и оставить его работать на холостом ходу, пока он не заглохнет.

## 15 Очистка

### 15.1 Очистка мотопилы

- ▶ Остановить двигатель и задействовать тормоз цепи.
- ▶ Дать мотопиле остыть.
- ▶ Протереть мотопилу влажной материей или растворителем STIHL для удаления смолы.
- ▶ Очистить вентиляционные прорези кистью.

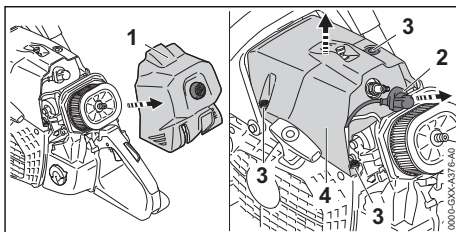

- ▶ Снять крышку фильтра (1).
- ▶ Отсоединить контактный наконечник свечи зажигания (2).
- ▶ Отвернуть запоры кожуха (3) против часовой стрелки настолько, чтобы можно было снять кожух (4).
- ▶ Снять кожух (4).
- ▶ Снять крышку звездочки.
- ▶ Очистить крышку звездочки, ребра цилиндра и внутренние поверхности кожуха и крышки фильтра кистью, влажной материей или растворителем смолы STIHL.
- ▶ Начисто протереть поверхность вокруг цепной звездочки, используя влажную матерью или растворитель STIHL для удаления смолы.
- ▶ Установить кожух (4).
- ▶ Повернуть запоры кожуха (3) по часовой стрелке и затянуть.  
Кожух (4) закрыт.
- ▶ Плотно насадить контактный наконечник свечи зажигания (2).
- ▶ Смонтировать крышку фильтра (1).
- ▶ Демонтировать крышку звездочки.

## 15.2 Очистка направляющей шины и пильной цепи

- ▶ Заглушить двигатель и задействовать тормоз цепи.
- ▶ Снять направляющую шину и пильную цепь.

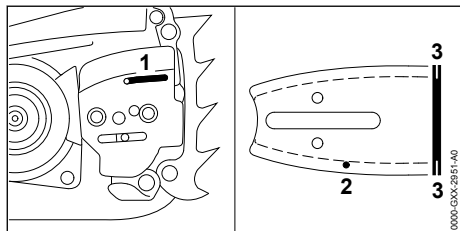

- ▶ Прочистить впускное масляное отверстие (1), выпускной масляный канал (2) и паз (3) кистью, мягкой щеткой или растворителем STIHL для удаления смолы.
- ▶ Очистить пильную цепь кистью, мягкой щеткой или растворителем STIHL для удаления смолы.
- ▶ Монтаж направляющей шины и пильной цепи.

## 15.3 Очистка воздушного фильтра

В воздушном фильтре может скапливаться мельчайшая пыль. Возможно засорение воздушного фильтра пылью, которую невозможно удалить ни щеткой, ни путем выбивания. Для очистки воздушного фильтра нужно использовать чистящее средство.

- ▶ Остановить двигатель и задействовать тормоз цепи.
- ▶ Нажать стопор рычага управления подачей топлива и удерживать в нажатом положении.
- ▶ Нажать рычаг управления подачей топлива и удерживать в нажатом положении.
- ▶ Установить комбинированный рычаг в позицию **N**.
- ▶ Отпустить рычаг и стопор рычага управления подачей топлива.

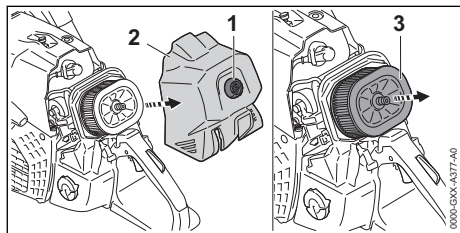

- ▶ Повернуть замок крышки фильтра (1) против часовой стрелки настолько, чтобы можно было снять крышку фильтра (2).
- ▶ Снять крышку фильтра (2).
- ▶ Очистить поверхность вокруг воздушного фильтра (3) влажной или кистью.
- ▶ Снять воздушный фильтр (3).
- ▶ Удалить крупные загрязнения с наружной стороны воздушного фильтра (3), промыв проточной водой.
- ▶ Если воздушный фильтр (3) поврежден: заменить воздушный фильтр (3).



### ПРЕДУПРЕЖДЕНИЕ

- Контакт мощного средства с кожей или глазами может вызвать раздражение кожи или глаз.
  - ▶ Соблюдать инструкции по применению мощного средства.
  - ▶ Избегать контакта с мощными средствами.
  - ▶ Если произошел контакт с кожей: обильно промыть места контакта на коже водой с мылом.
  - ▶ В случае попадания в глаза: обильно промыть глаза водой в течение не менее 15 минут, после чего обратиться к врачу.

- ▶ Опрыскать воздушный фильтр (3) с наружной и внутренней стороны специальным очистителем STIHL или чистящим средством с значением pH больше 12.
- ▶ Оставить действовать специальный очиститель STIHL или чистящее средство в течение 10 минут.
- ▶ Протереть наружную поверхность воздушного фильтра (3) мягкой щеткой.
- ▶ Промыть воздушный фильтр (3) с наружной и внутренней стороны проточной водой.
- ▶ Оставить сохнуть воздушный фильтр (3) на воздухе.

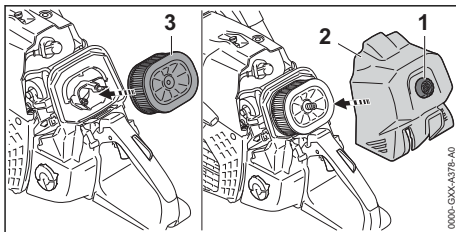

- ▶ Прижать воздушный фильтр (3) от руки.
- ▶ Установить крышку фильтра (2).

- ▶ Повернуть замок крышки фильтра (1) по часовой стрелке и затянуть от руки. Крышка фильтра (2) закрыта.
- ▶ Нажать стопор рычага управления подачей топлива и удерживать в нажатом положении.
- ▶ Нажать рычаг управления подачей топлива и удерживать в нажатом положении.
- ▶ Установить комбинированный рычаг в позицию **C**. Комбинированный рычаг под действием пружины возвращается в положение **I**.

## 15.4 Очистка свечи зажигания

- ▶ Остановить двигатель и задействовать тормоз цепи.
- ▶ Дать бензопиле остыть.

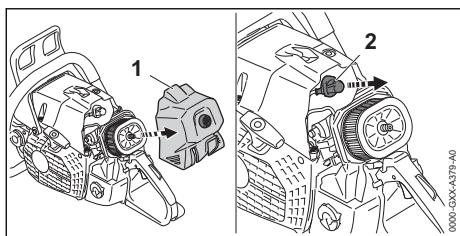

- ▶ Снять крышку фильтра (1).
- ▶ Отсоединить контактный наконечник свечи зажигания (2).
- ▶ Если поверхность вокруг свечи зажигания загрязнена: очистить поверхность вокруг свечи зажигания кусочком ткани.
- ▶ Вывернуть свечу зажигания.
- ▶ Очистить свечу зажигания кусочком ткани.
- ▶ В случае коррозии свечи зажигания: заменить свечу зажигания.

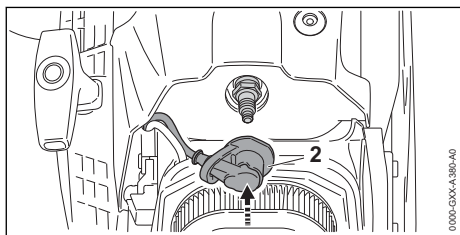

- ▶ Ввинтить свечу зажигания и затянуть.
- ▶ Плотно прижать контактный наконечник свечи зажигания (2).
- ▶ Смонтировать крышку фильтра (1).

## 16 Техническое обслуживание

### 16.1 Интервалы технического обслуживания

Интервалы технического обслуживания зависят от окружающих условий и условий труда. STIHL рекомендует следующие интервалы технического обслуживания:

#### Тормоз цепи

- ▶ Техобслуживание тормоза цепи должно производиться дилером STIHL со следующей периодичностью:
  - При ежедневной эксплуатации: раз в три месяца
  - При регулярной эксплуатации: раз в полгода
  - При редкой эксплуатации: раз в год

#### Через каждые 100 часов

- ▶ заменить свечу зажигания.

#### Еженедельно

- ▶ Проверка звездочки.
- ▶ Проверка направляющей шины и удаление с нее заусенцев.
- ▶ Проверка и заточка пильной цепи.

#### Ежемесячно

- ▶ Очистить воздушный фильтр.
- ▶ Передать масляный бачок дилеру STIHL для очистки.
- ▶ Поручить дилеру STIHL очистить топливный бак.
- ▶ Поручить дилеру STIHL очистить всасывающую головку в топливном баке.

#### ежегодно

- ▶ Поручить дилеру STIHL заменить всасывающую головку в топливном баке.

### 16.2 Удаление заусенцев с направляющей шины

На внешнем крае направляющей шины может образоваться заусенец.

- ▶ Удалить заусенец плоским напильником или устройством для правки направляющих шин STIHL.
- ▶ В случае неясностей обращаться к дилеру STIHL.

### 16.3 Заточка пильной цепи

Для правильной заточки пильной цепи требуется устойчивый навык.

Правильно заточить пильную цепь помогут таблицы "Заточка STIHL", "Вспомогательные заточные устройства STIHL", "Устройства для заточки STIHL" и брошюра "Заточка пильных цепей STIHL". Брошюру можно найти на странице [www.stihl.com/sharpening-brochure](http://www.stihl.com/sharpening-brochure).

STIHL рекомендует затачивать пильные цепи у дилера STIHL.



**ПРЕДУПРЕЖДЕНИЕ**

- Режущие зубья пильной цепи острые. Пользователь может порезаться.
  - ▶ Носить рабочие перчатки из прочного материала.

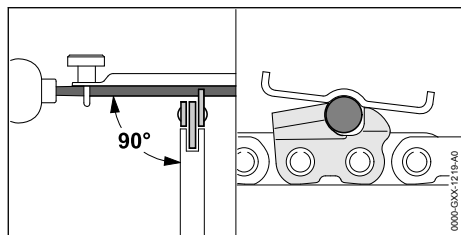

- ▶ Каждый режущий зуб опиливать круглым напильником так, чтобы выполнялись следующие условия:
  - Напильник соответствует шагу пильной цепи.
  - Напильник движется изнутри наружу.
  - Напильник движется под прямым углом к направляющей шине.

– Выдерживается угол заточки 30°.

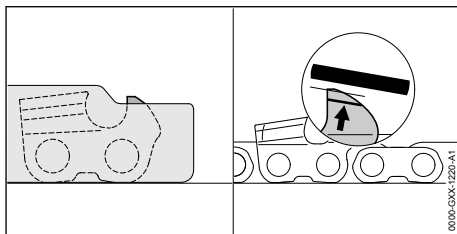

- ▶ Ограничитель глубины обрабатывать плоским напильником так, чтобы он не выступал за опилочный шаблон STIHL и был параллелен маркировке износа. Опилочный шаблон STIHL должен соответствовать шагу пильной цепи.
- ▶ В случае неясностей: Обратиться к дилеру STIHL.

**17 Ремонт**

**17.1 Ремонт мотопилы, направляющей шины и пильной цепи**

Пользователь не должен самостоятельно ремонтировать мотопилу, направляющую шину и пильную цепь.

- ▶ Если мотопила, направляющая шина или пильная цепь повреждена: не использовать мотопилу, направляющую шину или пильную цепь и обратиться к дилеру STIHL.

**18 Устранение неисправностей**

**18.1 Устранение неисправностей мотопилы**

Большинство неисправностей имеют одинаковые причины.

- ▶ Предпринять следующие меры:
  - ▶ Очистить воздушный фильтр.
  - ▶ Очистить или заменить свечу зажигания.
  - ▶ Установить зимний или летний режим работы.
  - ▶ Выполнить стандартную регулировку.
  - ▶ Отрегулировать холостой ход.
  - ▶ Отрегулировать карбюратор для работы на большой высоте.
  - ▶ Отрегулировать карбюратор для работы при температурах ниже -10 °C.
- ▶ Если неисправность не будет устранена: предпринять меры согласно приведенной ниже таблице.

Неисправность	Причина	Принимаемые меры
Двигатель не запускается.	Недостаточно топлива в топливном баке.	▶ Приготовить топливную смесь и заправить мотопилу.
	Двигатель «захлебнулся».	▶ Продуть камеру сгорания.
	Перегрев карбюратора.	▶ Дать мотопиле остыть.

Неисправность	Причина	Принимаемые меры
		<ul style="list-style-type: none"> <li>Если имеется ручной топливopодкачивающий насос: перед запуском двигателя минимум 10 раз нажать ручной топливopодкачивающий насос.</li> </ul>
	Карбюратор обледенел.	<ul style="list-style-type: none"> <li>Прогреть мотопилу до +10 °С.</li> </ul>
Двигатель работает в режиме холостого хода неравномерно.	Карбюратор обледенел.	<ul style="list-style-type: none"> <li>Прогреть мотопилу до +10 °С.</li> </ul>
Двигатель глохнет на холостом ходу.	Карбюратор обледенел.	<ul style="list-style-type: none"> <li>Прогреть мотопилу до +10 °С.</li> </ul>
Низкая приемистость двигателя.	Пильная цепь натянута слишком сильно.	<ul style="list-style-type: none"> <li>Правильно натянуть пильную цепь.</li> </ul>
	Система смазки пильной цепи подает слишком мало адгезионного масла.	<ul style="list-style-type: none"> <li>Увеличить расход масла.</li> </ul>
Пильная цепь не запускается, если дать газ.	Задействован тормоз цепи.	<ul style="list-style-type: none"> <li>Отпустить тормоз цепи.</li> </ul>
	Пильная цепь натянута слишком сильно.	<ul style="list-style-type: none"> <li>Правильно натянуть пильную цепь.</li> </ul>
	Заело направляющую звездочку направляющей шины.	<ul style="list-style-type: none"> <li>Очистить направляющую звездочку направляющей шины с помощью растворителя для удаления смолы STIHL.</li> </ul>
Во время работы идет дым или пахнет гарью.	Пильная цепь неправильно заточена.	<ul style="list-style-type: none"> <li>Заточить пильную цепь правильно.</li> </ul>
	В масляном бачке слишком мало адгезионного масла для пильной цепи.	<ul style="list-style-type: none"> <li>Залить адгезионное масло для пильной цепи.</li> </ul>
	Система смазки пильной цепи подает слишком мало адгезионного масла.	<ul style="list-style-type: none"> <li>Увеличить расход масла.</li> </ul>
	Пильная цепь натянута слишком сильно.	<ul style="list-style-type: none"> <li>Правильно натянуть пильную цепь.</li> </ul>
	Мотопила используется неправильно.	<ul style="list-style-type: none"> <li>Получить инструктаж по использованию и потренироваться.</li> </ul>

## 18.2 Стандартная регулировка

- Остановить двигатель и задействовать тормоз цепи.

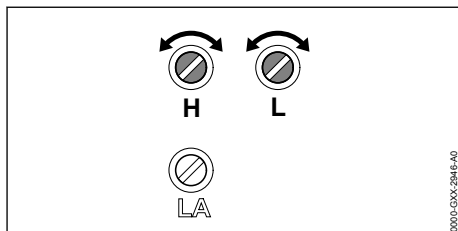

- Повернуть главный регулировочный винт H по часовой стрелке до упора.



- ▶ Повернуть главный регулировочный винт на 1/2 оборота против часовой стрелки.
- ▶ Повернуть регулировочный винт холостого хода L по часовой стрелке до упора.
- ▶ Повернуть регулировочный винт холостого хода L на 1/4 оборота против часовой стрелки.

### 18.3 Регулировка холостого хода

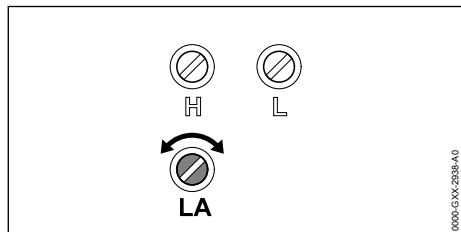

#### Двигатель глохнет на холостом ходу

- ▶ Выполнить стандартную регулировку.
- ▶ Запустить двигатель и отпустить тормоз цепи.
- ▶ Прогреть двигатель в течение прибл. 1 минуты, нажимая рычаг акселератора.
- ▶ Если двигатель продолжает глохнуть на холостом ходу: повернуть упорный винт холостого хода LA на 1/2 оборота по часовой стрелке и снова запустить двигатель.
- ▶ Поворачивать упорный винт холостого хода LA по часовой стрелке, пока пильная цепь не начнет вращаться.
- ▶ Повернуть упорный винт холостого хода LA на 1 оборот против часовой стрелки.

#### Пильная цепь постоянно движется на холостом ходу

- ▶ Выполнить стандартную регулировку.
- ▶ Запустить двигатель и отпустить тормоз цепи.
- ▶ Прогреть двигатель в течение прибл. 1 минуты, нажимая рычаг акселератора.
- ▶ Поворачивать упорный винт холостого хода LA против часовой стрелки до остановки пильной цепи.
- ▶ Повернуть упорный винт холостого хода LA на 1 оборот против часовой стрелки.

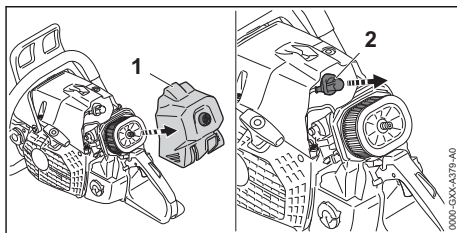

### 18.4 Продувка камеры сгорания

- ▶ Задействовать тормоз цепи.



- ▶ Снять крышку фильтра (1).
- ▶ Снять контактный наконечник свечи зажигания (2)
- ▶ Вывернуть свечу зажигания.
- ▶ Просушить свечу зажигания.

### ! ПРЕДУПРЕЖДЕНИЕ

- Если при отсоединенном контактном наконечнике свечи зажигания вытянуть пусковую рукоятку, возможен выход наружу искр. В легковоспламеняющейся или взрывоопасной среде искры способны инициировать пожар и взрыв. Возможны тяжелые или летальные травмы либо материальный ущерб.
  - ▶ Установить комбинированный рычаг в позицию  и удерживать в этом положении до вытягивания пускового рычага.
- ▶ Установить комбинированный рычаг в позицию  и удерживать в этом положении.
- ▶ Несколько раз вытянуть и отвести назад пусковую рукоятку. Происходит продувка камеры сгорания.
- ▶ Ввернуть и прочно затянуть свечу зажигания.

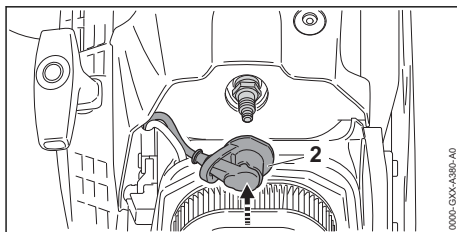

- ▶ Плотно насадить контактный наконечник свечи зажигания (2).
- ▶ Смонтировать крышку фильтра (1).

## 19 Технические данные

### 19.1 Мотопила STIHL MS 881

- рабочий объем: 121,6 см<sup>3</sup>



- Мощность согласно ISO 7293: 6,4 кВт (8,7 л.с.)
- Частота вращения на холостом ходу по ISO 11681:  $2800 \pm 50 \text{ мин}^{-1}$
- Подходящие свечи зажигания: Bosch WSR 6F, поставляются компанией STIHL
- Зазор между электродами свечи зажигания: 0,5 мм
- Масса при пустом топливном баке, пустом масляном бачке, без направляющей шины и пильной цепи: 9,9 кг
- Максимальная емкость топливного бака:  $1300 \text{ см}^3$  (1,3 л)
- Максимальная емкость масляного бачка:  $700 \text{ см}^3$  (0,7 л)

## 19.2 Цепные звездочки и скорость движения цепи

Могут быть использованы следующие цепные звездочки:

- 7-зубчатая для .404"
  - Максимальная скорость цепи согласно ISO 11681: 27,1 м/с
  - Скорость цепи при максимальной мощности: 23,9 м/с

## 19.3 Минимальная глубина паза направляющих шин

Минимальная глубина паза зависит от шага направляющей шины.

- .404": 7 мм

## 19.4 Уровни шума и вибрации

- Уровень звукового давления  $L_{\text{peq}}$  согласно EN ISO 22868: 106 дБ(A). Величина K для уровня звукового давления составляет 2 дБ(A).
- Уровень звуковой мощности  $L_{\text{weq}}$  согласно ISO 22868: 115 дБ(A). Величина K для уровня звуковой мощности составляет 2 дБ(A).
- Уровень вибрации  $a_{\text{Hv, eq}}$  согласно ISO 22867:
  - Трубочатая рукоятка:  $8,9 \text{ м/с}^2$ . Величина K для значения уровня вибрации составляет  $2 \text{ м/с}^2$ .

- Рукоятка управления:  $8,9 \text{ м/с}^2$ . Величина K для значения уровня вибрации составляет  $2 \text{ м/с}^2$ .

Информацию по выполнению требований Директивы для работодателей относительно уровня вибрации 2002/44/EC см. на сайте [www.stihl.com/vib](http://www.stihl.com/vib).

## 19.5 REACH

REACH – это регламент ЕС для регистрации, оценки и допуска химических веществ.

Сведения для выполнения регламента REACH указаны на странице [www.stihl.com/reach](http://www.stihl.com/reach).

## 19.6 Показатель выброса ОГ

Замеренный в процессе утверждения типового образца изделия на соответствие нормам ЕС показатель  $\text{CO}_2$  указан на сайте [www.stihl.com/co2](http://www.stihl.com/co2) в разделе технических характеристик изделия.

Показатель  $\text{CO}_2$  был замерен на репрезентативном двигателе по унифицированному методу испытаний в лабораторных условиях, поэтому не дает точной или потенциальной гарантии мощности определенного двигателя.

При соблюдении описанных в данной инструкции по эксплуатации правил использования по назначению и технического обслуживания выполняются действующие требования к выбросам отработавших газов. В случае внесения изменений в конструкцию двигателя разрешение на эксплуатацию аннулируется.

## 19.7 Установленный срок службы

Полный установленный срок службы – до 30 лет.

Установленный срок службы предполагает регулярность технического обслуживания и ухода в соответствии с требованиями инструкции по эксплуатации.

## 20 Комбинации направляющей шины и пильной цепи

### 20.1 Мотопила STIHL MS 881

Шаг	Толщина ведущего звена/ ширина паза	Длина	Направляющая шина	Количество зубьев направляющей звездочки	Количество ведущих звеньев	Пильная цепь
.404"	1,6 мм	53 см	Duromatic E	-	68	46 RM (тип 3668) 46 RS (тип 3946)
		63 см	Rollomatic ES	12	80	
			Duromatic E	-		
		75 см	Rollomatic ES	12	91	
			Duromatic E	-		
		90 см	Rollomatic ES	12	108	
			Duromatic E	-	104	
		105 см	Rollomatic ES	12	123	

Длина реза направляющей шины зависит от используемой мотопилы и пильной цепи. Фактическая длина реза может быть меньше указанной.

## 21 Запасные части и принадлежности

### 21.1 Запасные части и принадлежности

**STIHL** Этими символами обозначены оригинальные запчасти и принадлежности STIHL.

Компания STIHL рекомендует использовать оригинальные запчасти STIHL и оригинальные принадлежности STIHL.

Компания STIHL не может ручаться за надежность, безопасность и пригодность запасных частей и принадлежностей других производителей, вследствие чего ответственность компании STIHL за их эксплуатацию исключена.

Оригинальные запасные части STIHL и оригинальные принадлежности STIHL можно купить у дилера STIHL.

## 22 Утилизация

### 22.1 Утилизация бензопилы

Информацию об утилизации можно получить в местной администрации или у дилера фирмы STIHL.

Ненадлежащая утилизация может нанести вред здоровью и окружающей среде.

- Изделия STIHL, включая упаковку, необходимо в соответствии с местными предписаниями сдать в пункт сбора вторсырья.

- Не утилизировать вместе с бытовыми отходами.

## 23 Сертификат соответствия ЕС

### 23.1 Мотопила STIHL MS 881

ANDREAS STIHL AG & Co. KG  
Badstraße 115  
D-71336 Waiblingen

Германия

заявляет под собственную ответственность, что

- изделие: мотопила
- Заводская марка: STIHL
- тип: MS 881
- серийный идентификационный номер: 1124
- Рабочий объем: 121,6 см<sup>3</sup>

соответствует положениям директив 2011/65/EC, 2006/42/EC, 2014/30/EC и 2000/14/EC, а также разработано и изготовлено в соответствии с редакциями следующих норм, действующими на момент изготовления: EN ISO 11681-1, EN 55012 и EN 61000-6-1.

Типовое испытание проведено согласно директиве EC 2006/42/EC, ст. 12.3(6) в: DPLF, Deutsche Prüf- und Zertifizierungsstelle für Land- und Forsttechnik GbR (NB 0363), Spremberger Straße 1, 64823 Groß-Umstadt, Deutschland

- Номер сертификата: K-EG 2019/9227
- Определение измеренного и гарантированного уровня звуковой мощности произведено

согласно директиве 2000/14/ЕС, приложение V, с использованием стандарта ISO 9207.

- Измеренный уровень звуковой мощности: 120 дБ(А)
- Гарантированный уровень звуковой мощности: 122 дБ(А)

Техническая документация хранится в головном офисе компании ANDREAS STIHL AG & Co. KG, в отделе «Сертификация продукции».

Год выпуска и заводской номер указаны на мотопиле.

Вайблинген, 01.08.2022

ANDREAS STIHL AG & Co. KG

По доверенности



Robert Olma, Vice President, Regulatory Affairs & Global Governmental Relations

## 23.2 Знаки соответствия нормам ЕС



Сведения о сертификатах ЕАС и декларациях соответствия, подтверждающих выполнение технических правил и требований Таможенного союза, представлены на сайтах [www.stihl.ru/eas](http://www.stihl.ru/eas) или могут быть затребованы по телефону в соответствующем местном представительстве STIHL, ☎ 24.



Технические правила и требования для Украины выполнены.

## 24 Адреса

### STIHL Головной офис

ANDREAS STIHL AG & Co. KG  
Badstrasse 115  
71336 Waiblingen  
Germany

### Дочерние компании STIHL

#### РОССИЙСКАЯ ФЕДЕРАЦИЯ

РОССИЙСКАЯ ФЕДЕРАЦИЯ  
ООО "АНДРЕАС ШТИЛЬ МАРКЕТИНГ"  
наб. Обводного канала, дом 60, литера А,  
помещ. 1-Н, офис 200  
192007 Санкт-Петербург, Россия  
Горячая линия: +7 800 4444 180  
Эл. почта: [info@stihl.ru](mailto:info@stihl.ru)

#### УКРАИНА

0458-890-1821-В

ТОВ «Андреас Штіль»  
вул. Антонова 10, с. Чайки  
08135 Київська обл., Україна  
Телефон: +38 044 393-35-30  
Факс: +380 044 393-35-70  
Гаряча лінія: +38 0800 501 930  
E-mail: [info@stihl.ua](mailto:info@stihl.ua)

### Представительства STIHL

#### БЕЛАРУСЬ

Представительство  
ANDREAS STIHL AG & Co. KG  
ул. К. Цеткин, 51-11а  
220004 Минск, Беларусь  
Горячая линия: +375 17 200 23 76

#### КАЗАХСТАН

Представительство  
ANDREAS STIHL AG & Co. KG  
ул. Шагабутдинова, 125А, оф. 2  
050026 Алматы, Казахстан  
Горячая линия: +7 727 225 55 17

### Импортеры STIHL

#### РОССИЙСКАЯ ФЕДЕРАЦИЯ

ООО "ШТИЛЬ ЗЮДВЕСТ"  
350000, Российская Федерация,  
г. Краснодар, ул. Западный обход, д. 36/1

ООО "ФЛАГМАН"  
194292, Российская Федерация,  
г. Санкт-Петербург, 3-ий Верхний переулоч, д.  
16 литер А, помещение 38

ООО "ПРОГРЕСС"  
107113, Российская Федерация,  
г. Москва, ул. Маленковская, д. 32, стр. 2

ООО "АРНАУ"  
236006, Российская Федерация,  
г. Калининград, Московский проспект, д. 253,  
офис 4

ООО "ИНКОР"  
610030, Российская Федерация,  
г. Киров, ул. Павла Корчагина, д. 1Б

ООО "ОПТИМА"  
620030, Российская Федерация,  
г. Екатеринбург, ул. Карьерная д. 2, Помеще-  
ние 1

ООО "ТЕХНОТОРГ"  
660112, Российская Федерация,  
г. Красноярск, ул. Парашютная, д. 15

ООО "ЛЕСОТЕХНИКА"  
664540, Российская Федерация,  
с. Хомутово, ул. Чапаева, д. 1, оф. 39

УКРАИНА

ТОВ «Андреас Штіль»  
вул. Антонова 10, с. Чайки  
08135 Київська обл., Україна

БЕЛАРУСЬ

ООО «ПИЛАКОС»  
ул. Тимирязева 121/4 офис 6  
220020 Минск, Беларусь

УП «Беллесэкспорт»  
ул. Скрыганова 6.403  
220073 Минск, Беларусь

КАЗАХСТАН и КЫРГЫЗСТАН

ИП «ВОРОНИНА Д.И.»  
пр. Райымбека 312  
050005 Алматы, Казахстан

АРМЕНИЯ

ООО «ЮНИТУЛЗ»  
ул. Г. Парпеци 22  
0002 Ереван, Армения







[www.stihl.com](http://www.stihl.com)



0458-890-1821-B



0458-890-1821-B